

Útg.	Dags.	Lýsing	Nafn
1	30.05.2024	FRUMTÚGAFA	HÓO

- SKÝRINGAR - FRÆNNISLI:
- SKÓLPLÖGN
 - - - - - JARÐVATNSLÖGN
 - REGNVATNSLÖGN
 - - - - - AFFALLSLÖGN
 - IDRÁTTARRÖR

SJÁ ALMENNAR SKÝRINGAR Á TEIKN. P0-01 OG P0-02.

SKÓLPLAGNIR ERU Ø110 PVC MED RENNSLISHALLA 5% NEMA ANNAD SÉ TEKID FRAM Á TEIKNINGU.

JARÐVATNSLAGNIR ERU Ø110 PVC MED RENNSLISHALLA 20% NEMA ANNAD SÉ TEKID FRAM Á TEIKNINGU.

REGNVATNSLAGNIR ERU Ø110 PVC MED RENNSLISHALLA 5% NEMA ANNAD SÉ TEKID FRAM Á TEIKNINGU.

FRÆNNISLISLAGNIR UNDIR ÁLAGI ÖKUTÆKJA SKULU HAFNA HRINGSTIFNI SN8.

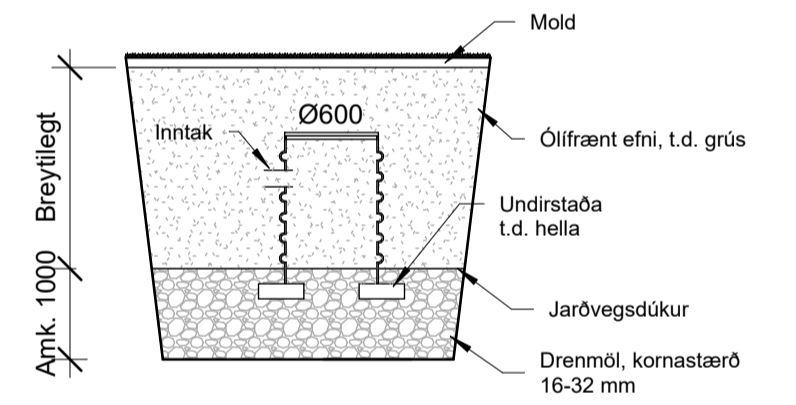

Frágangur siturbrunns

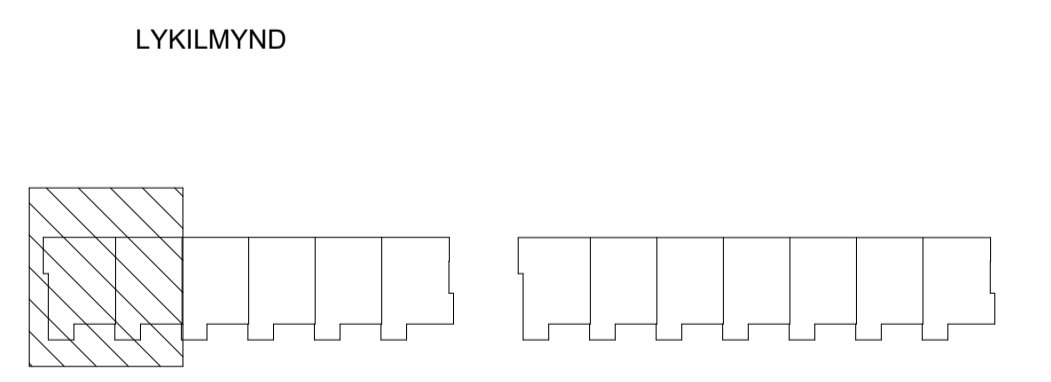

VERKFRÆÐISTOFA

NNE VERKFRÆÐISTOFA ehf
 Höðamín 6 - 201 Kópavogur Ísland
 Sími 599-3077 / 599-3577
 Kl. 460421-0470. nne@nne.is www.nne.is

AXLARÁS 50-58 / 60-66
 221 HAFNARFJÖRÐUR
 SÉRUPPDRETTIR - PÍPULAGNIR
 GRUNNLAGNIR - GRUNNMYND SÖKKLAR

Hönnun:	NG	Verknúmer:	23043
Teiknað:	SJ	Mælikvarði:	1:50
Yfirfarið:	NG	Dagsetning:	30.05.2024
Samþykkt:		Teikn.nr.:	P1-01
Áritun hönnunarstjóra:		Útgáfa:	1
Svava Björk Bragadóttir			
Kl. 201076-4719			

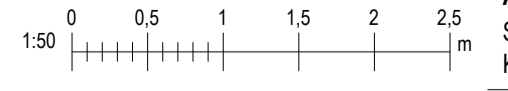

Pek: 030302

Copyright © NNE Verkefni ehf. Hönnuð af Svava Björk Bragadóttir. Öll réttindi eru reserved. - Fjölútdráttir eru afdráttir. - Fjölútdráttir eru afdráttir.

Útg.	Dags.	Lýsing	Nafn
1	30.05.2024	FRUMTÚGÁFA	HÓO

SKÝRINGAR - FRÆRENNSLI:

- SKÓLPLÖGN
- - - - - JARÐVATNSLÖGN
- - - - - REGNVATNSLÖGN
- - - - - AFFALLSLÖGN
- - - - - IDRÁTTARRÖR

SJÁ ALMENNAR SKÝRINGAR Á TEIKN. P0-01 OG P0-02.

SKÓLPLAGNIR ERU Ø110 PVC MED RENNSLISHALLA 20% NEMA ANNAD SÉ TEKID FRAM Á TEIKNINGU.

JARÐVATNSLAGNIR ERU Ø110 PVC MED RENNSLISHALLA 5% NEMA ANNAD SÉ TEKID FRAM Á TEIKNINGU.

REGNVATNSLAGNIR ERU Ø110 PVC MED RENNSLISHALLA 5% NEMA ANNAD SÉ TEKID FRAM Á TEIKNINGU.

FRÆRENNSLISLAGNIR UNDIR ÁLAGI ÖKUTÆKJA SKULU HAFNA HRINGSTIFNI SN8.

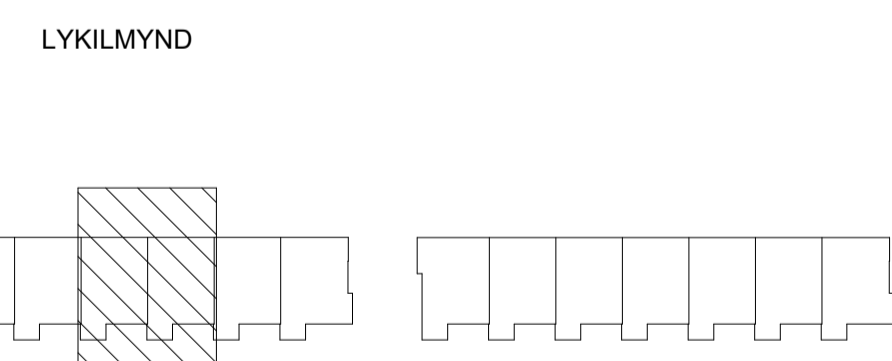
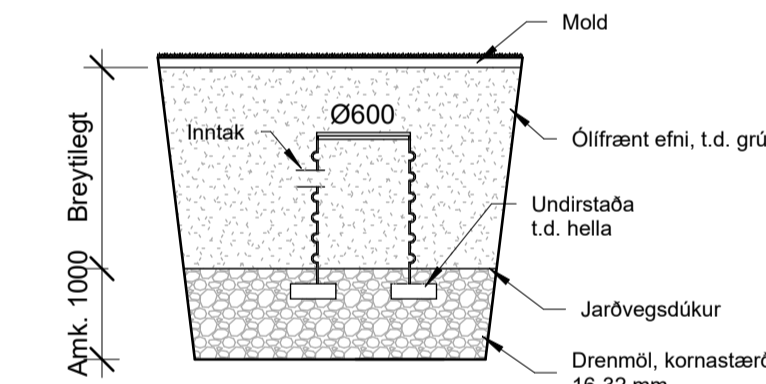

VERKFRÆÐISTOFA

NE VERKFRÆÐISTOFA ehf
Hæðamin 6 - 201 Kópavogur Ísland
Sí: 899-3077 / 899-3577
Kl. 460421-0470. nne@nne.is www.nne.is

AXLARÁS 50-58 / 60-66

221 HAFNARFJÖRÐUR

SÉRUPPDRAETTIR - PÍPULAGNIR

GRUNNLAGNIR - GRUNNMYND SÖKKLAR

Hönnun:	NG	Verkúmer:	23043
Teiknað:	SJ	Mælikvarði:	1:50
Yfirfarið:	NG	Dagsetning:	30.05.2024
Samþykkt:	Hákon Óm Ómarsson Kl. 300577-3189	Teikn.nr.:	P1-02
Áritun hönnunarstjóra:	Svava Björk Bragadóttir Kl. 201076-4719	Útgáfa:	1
Útgáfa / Dagsetning aðaluppdráttar: 0 / 22.04.2024			

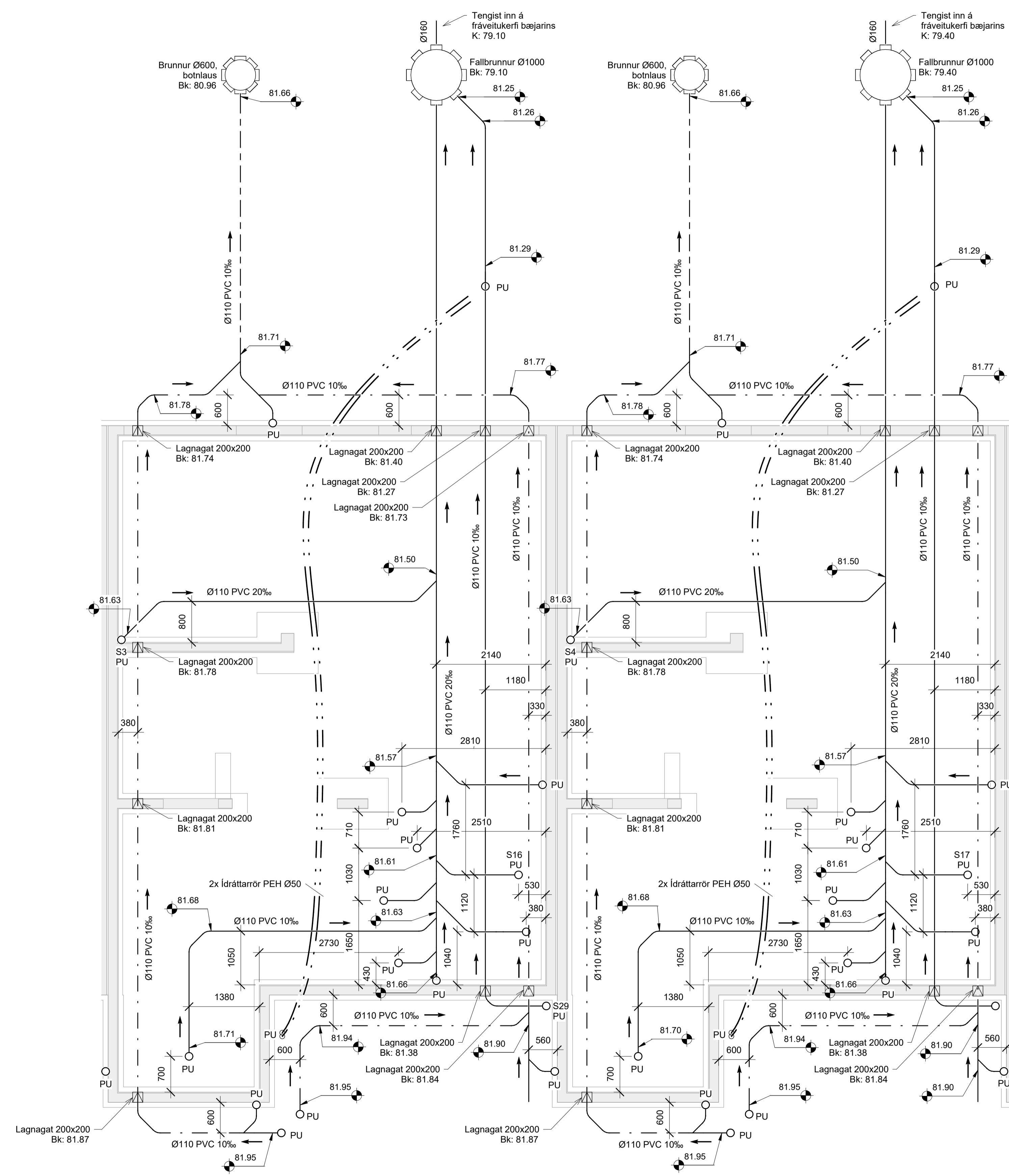

64a

62b

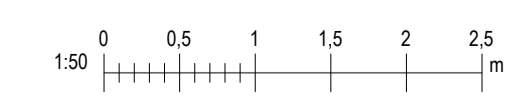

Útg.	Dags.	Lýsing	Nafn
1	30.05.2024	FRUMÚTGÁFA	HÓO

SKÝRINGAR - FRÆRENSLI:

- SKÓLPLÖGN
- - - - - JARÐVATNSLÖGN
- - - - - REGNVATNSLÖGN
- - - - - AFFALLSLÖGN
- - - - - IÐRÁTTARRÖR

SJÁ ALMENNAR SKÝRINGAR Á TEIKN. P0-01 OG P0-02.

SKÓLPLAGNIR ERU Ø110 PVC MED RENNSLIHALLA 20% NEMA ANNAD SÉ TEKID FRAM Á TEIKNINGU.

JARÐVATNSLAGNIR ERU Ø110 PVC MED RENNSLIHALLA 5% NEMA ANNAD SÉ TEKID FRAM Á TEIKNINGU.

REGNVATNSLAGNIR ERU Ø110 PVC MED RENNSLIHALLA 5% NEMA ANNAD SÉ TEKID FRAM Á TEIKNINGU.

FRÆRENSLISLAGNIR UNDIR ÁLAGI ÖKUTEKJA SKULU HAFNA HRINGSTIFNI SN8.

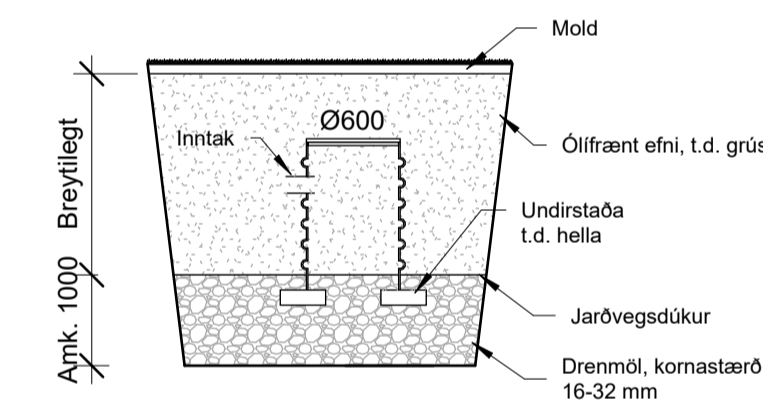
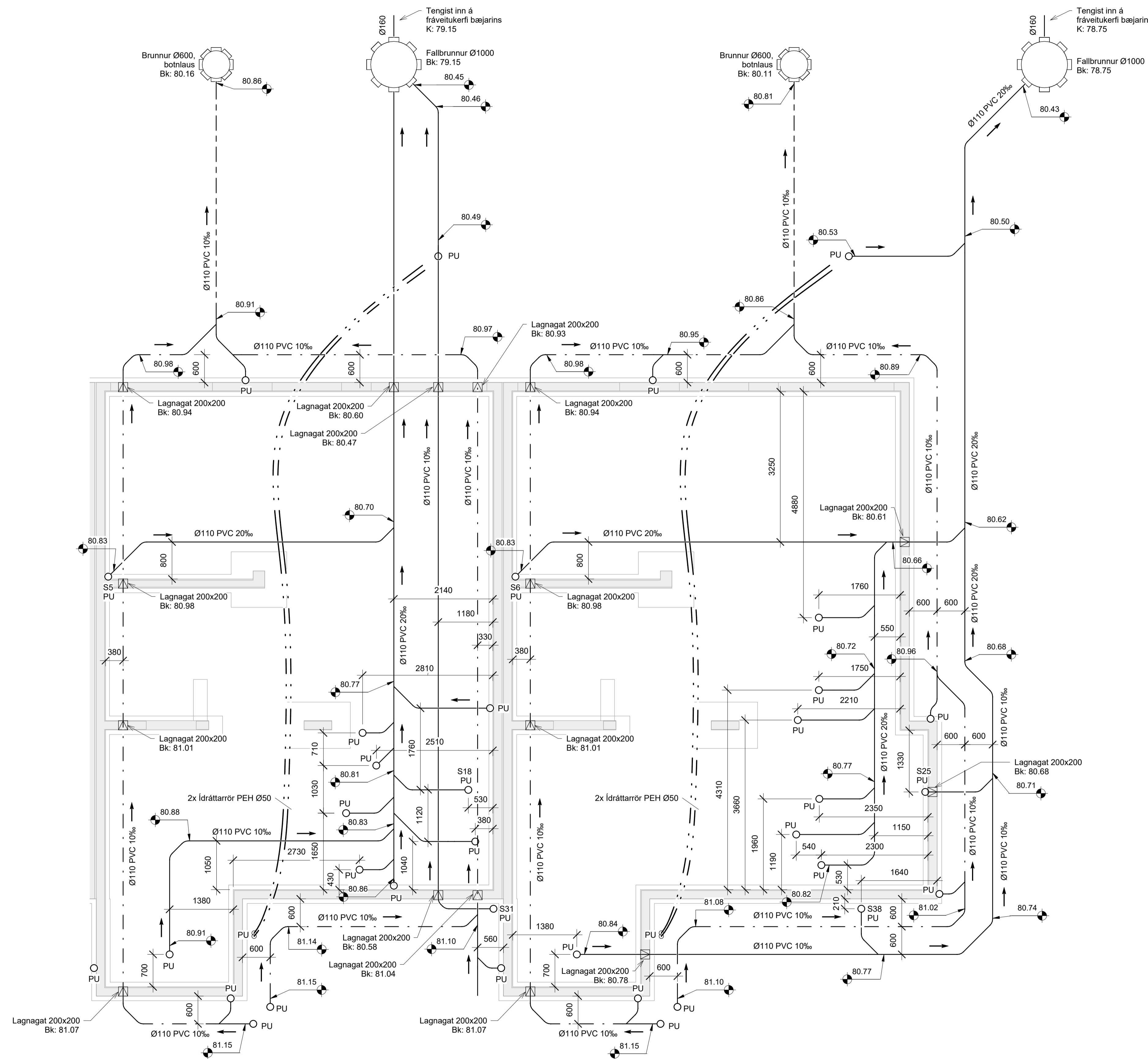

Frágangur siturbrunn

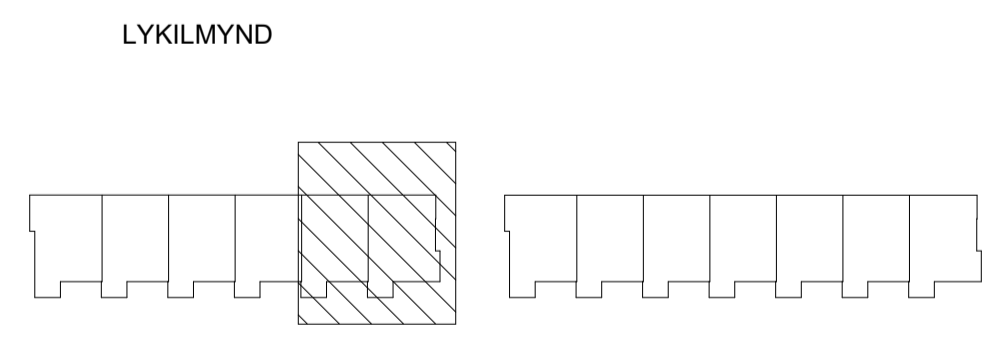

NNE VERKFRÆÐISTOFA

NNE VERKFRÆÐISTOFA ehf
Hæðamin 6 - 201 Kópavogur Ísland
Sí: 899-3077 / 899-3577
Kl. 460421-6470. nne@nne.is www.nne.is

AXLARÁS 50-58 / 60-66

221 HAFNARFJÖRÐUR

SÉRUPPDRAEFTIR - PÍPULAGNIR

GRUNNLAGNIR - GRUNNMYND SÖKKLAR

Hönnun:	NG	Verknúmer:	23043
Teiknað:	SJ	Mælikvarði:	1:50
Yfirfarið:	NG	Dagsetning:	30.05.2024
Samþykkt:	Hákon Óm Ómarsson Kl. 300577-3189	Teikn.nr.:	P1-03
Áritun hönnunarstjóra:	Svava Björk Bragadóttir Kl. 201076-4719	Útgáfa:	1
Útgáfa / Dagsetning aðaluppdráttar: 0 / 22.04.2024			

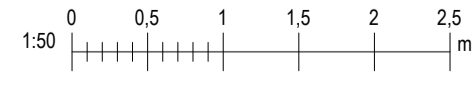

Pict: 030302

Skrá: 5.6.2024 14:42:33

Útg.	Dags.	Lýsing	Nafn
1	30.05.2024	FRUMTÚGÁFA	HÓO

SKÝRINGAR - FRÆRENNSLI:

- SKÓLPLÖGN
- - - - - JARÐVATNSLÖGN
- - - - - REGNVATNSLÖGN
- - - - - AFFALLSLÖGN
- - - - - IÐRÁTTARRÖR

SJÁ ALMENNAR SKÝRINGAR Á TEIKN. P0-01 OG P0-02.

SKÓLPLAGNIR ERU Ø110 PVC MED RENNSLISHALLA 20% NEMA ANNAD SÉ TEKID FRAM Á TEIKNINGU.

JARÐVATNSLAGNIR ERU Ø110 PVC MED RENNSLISHALLA 5% NEMA ANNAD SÉ TEKID FRAM Á TEIKNINGU.

REGNVATNSLAGNIR ERU Ø110 PVC MED RENNSLISHALLA 5% NEMA ANNAD SÉ TEKID FRAM Á TEIKNINGU.

FRÆRENNSLISLAGNIR UNDIR ÁLAGI ÖKUTÉKJA SKULU HAFNA HRINGSTÍFNI SN8.

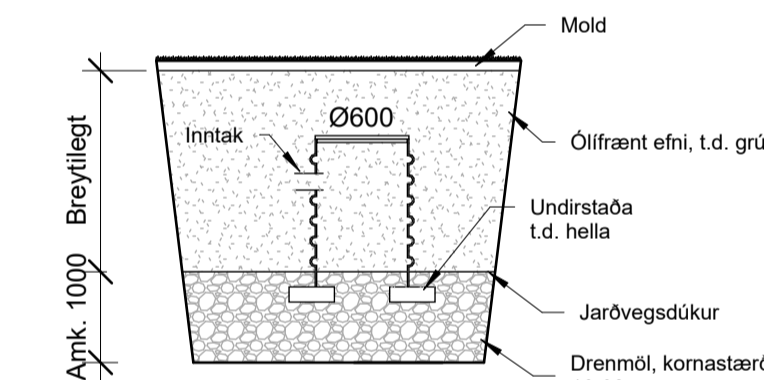

Frágangur siturbrunn

LYKILMYND

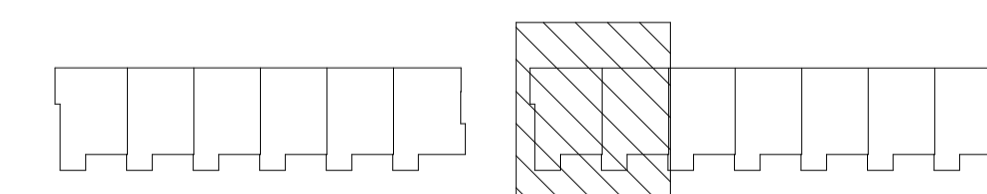

VERKFRÆÐISTOFA

NNE VERKFRÆÐISTOFA ehf
Hæðamin 6 - 201 Kópavogur Ísland
Sími: 899-3077 / 899-3577
Kl. 460421-0470. nne@nne.is www.nne.is

AXLARÁS 50-58 / 60-66

221 HAFNARFJÖRÐUR

SÉRUPPRÆTTIR - PÍPULAGNIR
GRUNNLAGNIR - GRUNNMYND SÖKKLAR

Hönnun:	NG	Verkúmer:	23043
Teiknað:	SJ	Mælikvarði:	1:50
Yfirfarið:	NG	Dagsetning:	30.05.2024
Samþykkt:		Teikn.nr.:	P1-04
Hákon Óm Ómarsson Kl. 300577-3189		Útgáfa:	1
Áritun hönnunarstjóra: Svava Björk Bragadóttir Kl. 201076-4719			
Útgáfa / Dagsetning aðaluppdráttar: 0 / 22.04.2024			

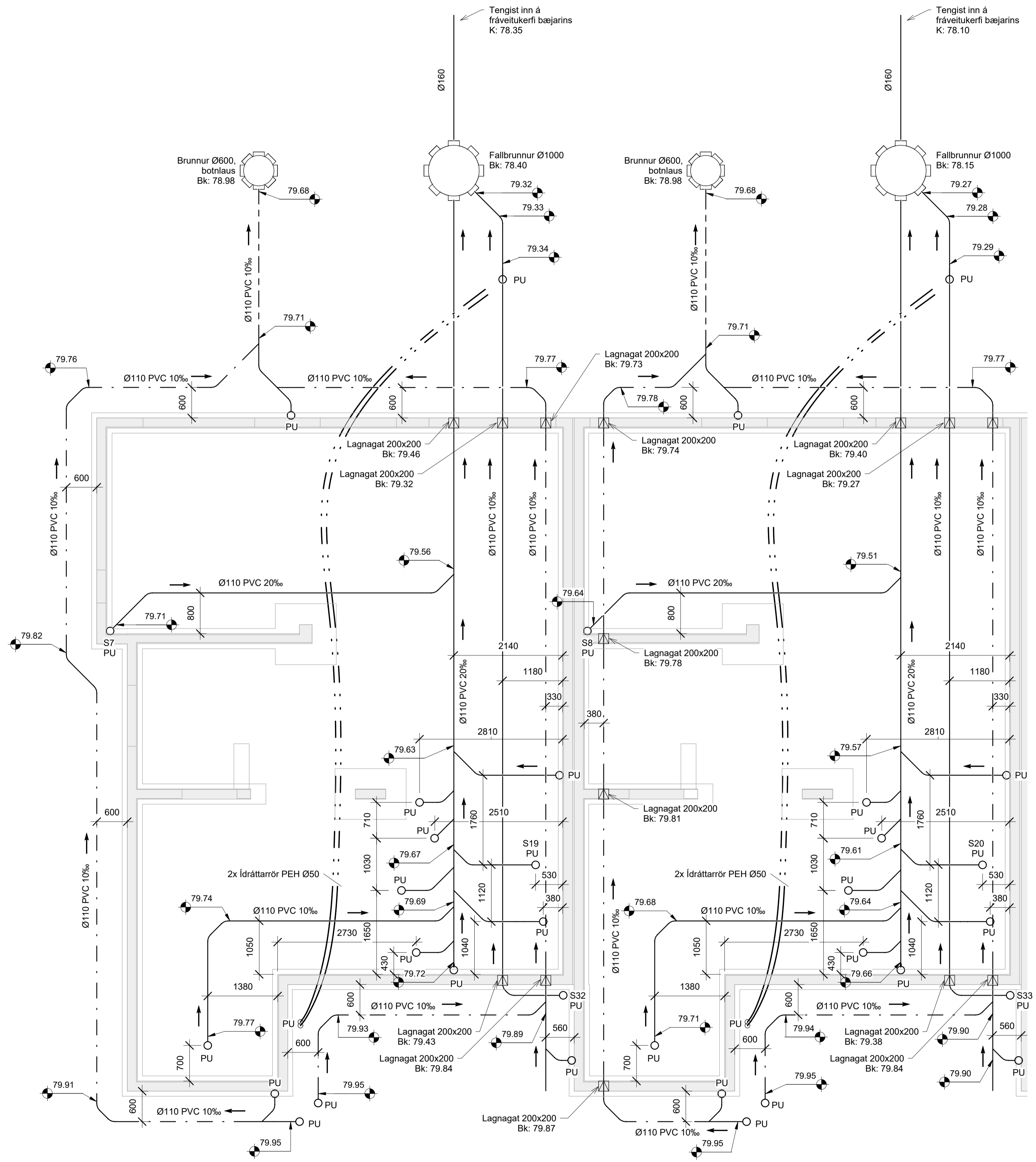

58

56

Proj: 030302

Skrá: 5.6.2024 14:42:36

Copyright © NNE Verkefni ehf. - Hönnuð af Hönnuðum. Öllum réttum er haldin. - Fjöldi afritunna er skilgreint í teikningu. - Fjöldi afritunna er skilgreint í teikningu.

Útg.	Dags.	Lýsing	Nafn
1	30.05.2024	FRUMÚTGÁFA	HÓO

SKÝRINGAR - FRÆRENNSLI:

- SKÓLPLÖGN
- - - - - JARÐVATNSLÖGN
- - - - - REGNVATNSLÖGN
- - - - - AFFALLSLÖGN
- - - - - IDRÁTTARRÖR

SJÁ ALMENNAR SKÝRINGAR Á TEIKN. P0-01 OG P0-02.

SKÓLPLAGNIR ERU Ø110 PVC MED RENNSLISHALLA 20% NEMA ANNAD SÉ TEKID FRAM Á TEIKNINGU.

JARÐVATNSLAGNIR ERU Ø110 PVC MED RENNSLISHALLA 5% NEMA ANNAD SÉ TEKID FRAM Á TEIKNINGU.

REGNVATNSLAGNIR ERU Ø110 PVC MED RENNSLISHALLA 5% NEMA ANNAD SÉ TEKID FRAM Á TEIKNINGU.

FRÆRENNSLISLAGNIR UNDIR ÁLAGI ÖKUTÆKJA SKULU HAFNA HRINGSTIFNI SN8.

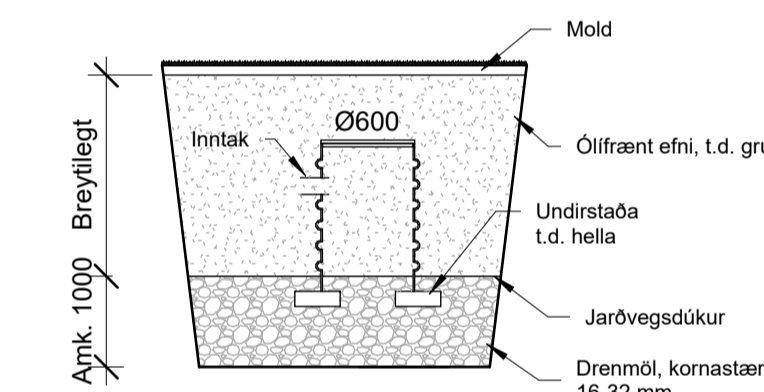

LYKILMYND

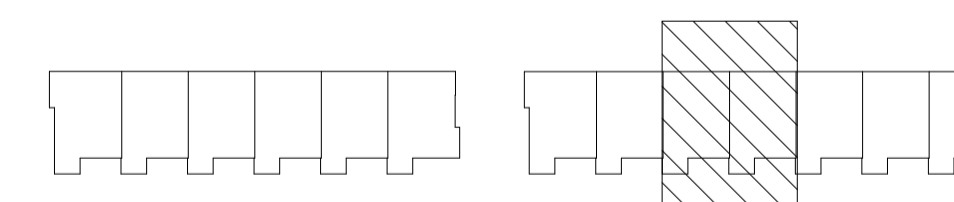

NNE VERKFRÆÐISTOFA

NNE VERKFRÆÐISTOFA ehf
Hæðamin 6 - 201 Kópavogur Ísland
Sími 999-3077 / 999-3577
Kl. 460421-0470. nne@nne.is www.nne.is

AXLARÁS 50-58 / 60-66

221 HAFNARFJÖRÐUR

SÉRUPPDRAETTIR - PÍPULAGNIR

GRUNNLAGNIR - GRUNNMÝND SÖKKLAR

Hönnun:	NG	Verknúmer:	23043
Teiknað:	SJ	Mælikvarði:	1:50
Yfirfarið:	NG	Dagsetning:	30.05.2024
Samþykkt:		Teikn.nr.:	P1-05
Hákon Óm Ómarsson Kl. 300577-3189		Útgáfa:	1
Áritun hönnunarsjóra: Svava Björk Bragadóttir Kl. 201076-4719			
Útgáfa / Dagsetning aðaluppdráttar: 0 / 22.04.2024			

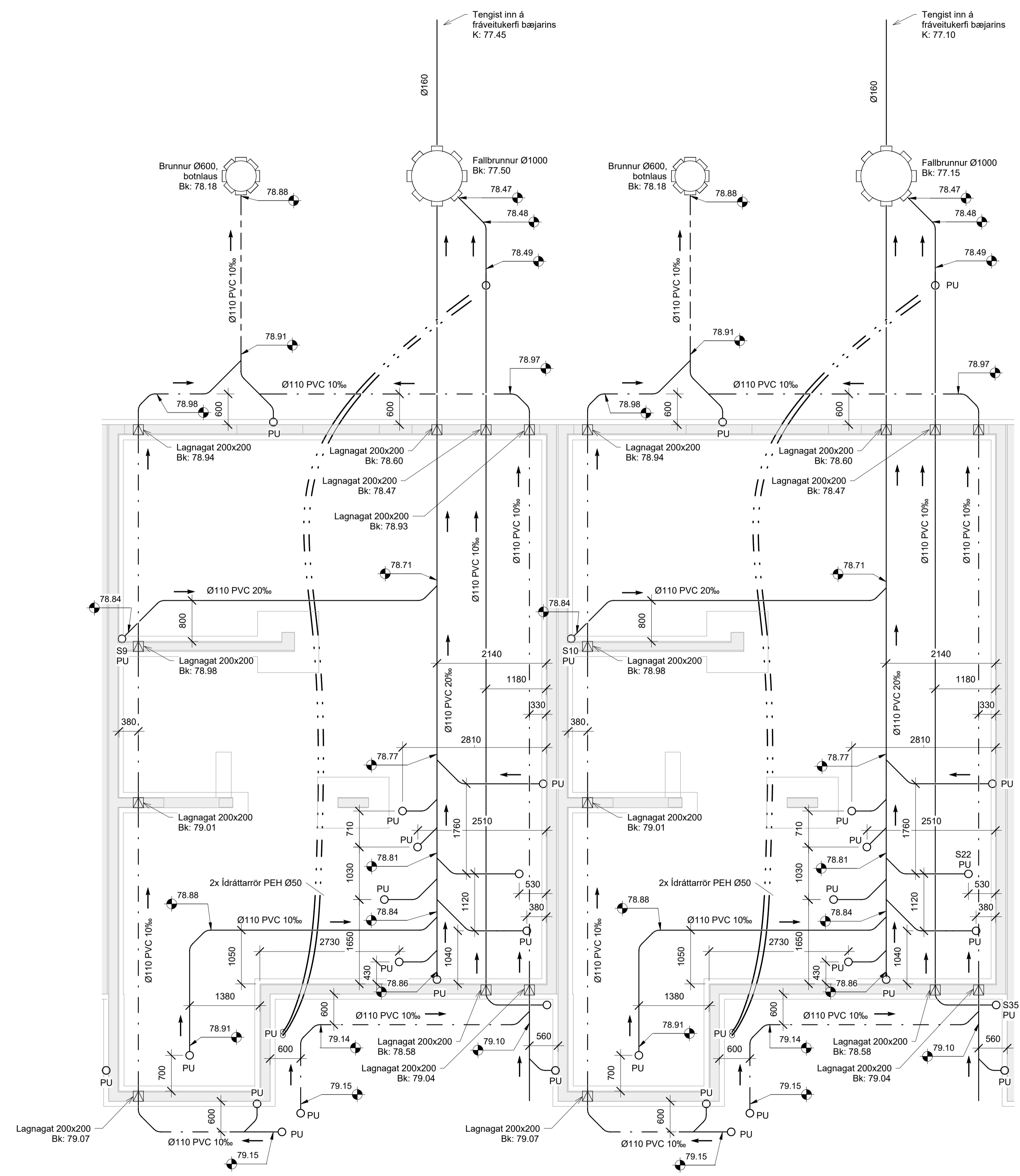

54b

54a

Pek: 030302

Skr: 5.6.2024 14:42:39

Útg.	Dags.	Lýsing	Nafn
1	30.05.2024	FRUMÚTGÁFA	HÓO

SKÝRINGAR - FRÁRENNSLI:

- SKÓLPLÖGN
- - - - - JARÐVATNSLÖGN
- - - - - REGNVATNSLÖGN
- - - - - AFFALLSLÖGN
- - - - - ÍDRÁTTARRÖR

SJÁ ALMENNAR SKÝRINGAR Á TEIKN. P0-01 OG P0-02.

SKÓLPLAGNIR ERU Ø110 PVC MED RENNSLISHALLA 20% NEMA ANNAD SÉ TEKID FRAM Á TEIKNINGU.

JARÐVATNSLAGNIR ERU Ø110 PVC MED RENNSLISHALLA 5% NEMA ANNAD SÉ TEKID FRAM Á TEIKNINGU.

REGNVATNSLAGNIR ERU Ø110 PVC MED RENNSLISHALLA 5% NEMA ANNAD SÉ TEKID FRAM Á TEIKNINGU.

FRÁRENNSLISLAGNIR UNDIR ÁLAGI ÖKUTEKJA SKULU HAFNA HRINGSTIFNI SN8.

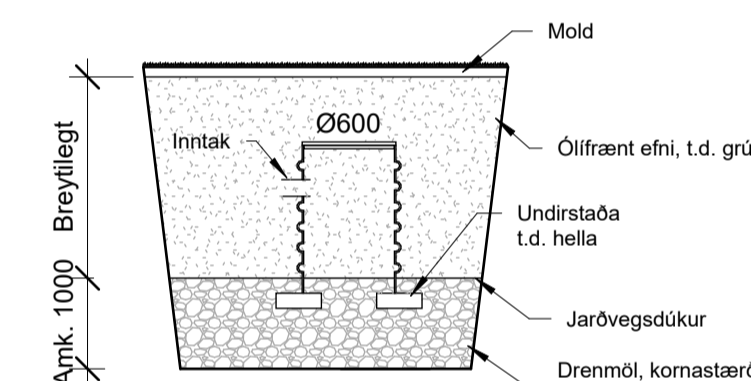

Frágangur siturbrunnis

LYKILMYND

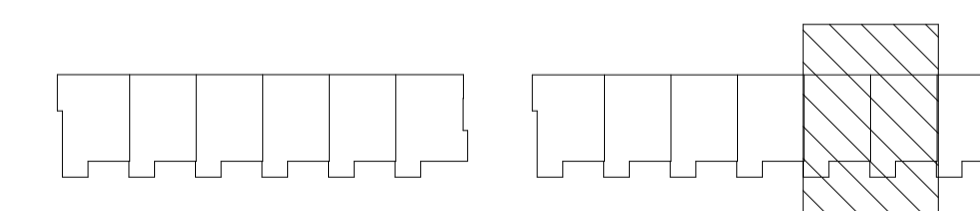

VERKFRÆÐISTOFA

NNE VERKFRÆÐISTOFA ehf
Hæðamin 6 - 201 Kópavogur Ísland
Sí: 899-3077 / 899-3577
Kl. 460421-0470. nne@nne.is www.nne.is

AXLARÁS 50-58 / 60-66

221 HAFNARFJÖRÐUR

SÉRUPPDRÆTTIR - PÍPULAGNIR
GRUNNLAGNIR - GRUNNMYND SÖKKLAR

Hönnun:	NG	Verkúmer:	23043
Teiknað:	SJ	Mælikvarði:	1:50
Yfirfarið:	NG	Dagsetning:	30.05.2024
Samþykkt:		Teikn.nr.:	P1-06
Hákon Óm Ómarsson Kl. 300577-3189		Útgáfa:	1
Áritun hönnunarstjóra: Svava Björk Bragadóttir Kl. 201076-4719			

Útgáfa / Dagsetning aðaluppdráttar: 0 / 22.04.2024

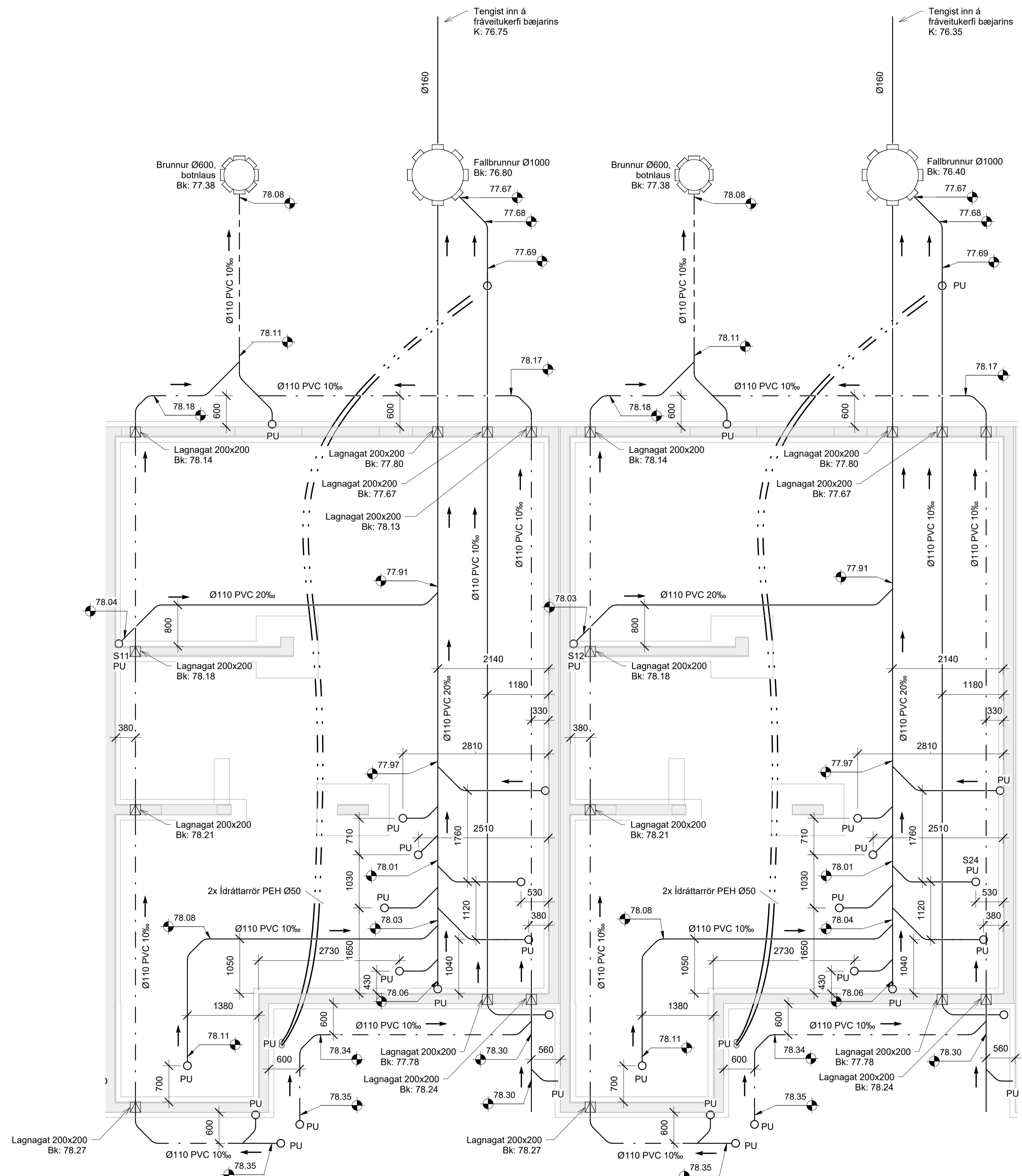

52b

52a



Pict: 030302

Save: 5.6.2024 14:42:40

Útg.	Dags.	Lýsing	Nafn
1	30.05.2024	FRUMÚTGÁFA	HÓO

SKÝRINGAR - FRÁRENNSLI:

- SKÓLPLÖGN
- - - - - JARÐVATNSLÖGN
- REGNVATNSLÖGN
- - - - - AFFALLSLÖGN
- IDRÁTTARRÖR

SJÁ ALMENNAR SKÝRINGAR Á TEIKN. P0-01 OG P0-02.

SKÓLPLAGNIR ERU Ø110 PVC MED RENNSLISHALLA 20% NEMA ANNAD SÉ TEKID FRAM Á TEIKNINGU.

JARÐVATNSLAGNIR ERU Ø110 PVC MED RENNSLISHALLA 5% NEMA ANNAD SÉ TEKID FRAM Á TEIKNINGU.

REGNVATNSLAGNIR ERU Ø110 PVC MED RENNSLISHALLA 5% NEMA ANNAD SÉ TEKID FRAM Á TEIKNINGU.

FRÁRENNSLISLAGNIR UNDIR ÁLAGI ÖKUTÆKJA SKULU HAFNA HRINGSTIFNI SN8.

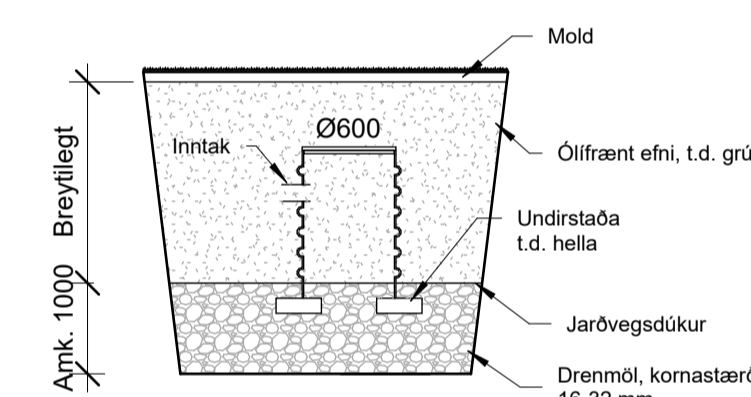

Frágangur siturbrunnis

LYKILMYND

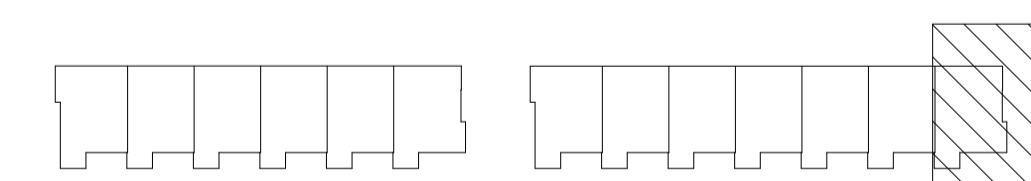

VERKFRÆÐISTOFA

NNE VERKFRÆÐISTOFA ehf
Hæðamin 6 - 201 Kópavogur Ísland
Sí: 899-3077 / 899-3577
Kl. 460421-6470. nne@nne.is www.nne.is

AXLARÁS 50-58 / 60-66
221 HAFNARFJÖRÐUR

SÉRUPPDRAÆTTIR - PÍPULAGNIR
GRUNNLAGNIR - GRUNNMYND SÖKKLAR

Hönnun:	NG	Verknúmer:	23043
Teiknað:	SJ	Mælikvarði:	1:50
Yfirfarið:	NG	Dagsetning:	30.05.2024
Samþykkt:	Hákon Óm Ómarsson Kl. 300577-3189	Teikn.nr.:	P1-07
Áritun hönnunarstjóra:	Sivava Björk Bragadóttir Kl. 201076-4719	Útgáfa:	1
Útgáfa / Dagsetning aðaluppdráttar: 0 / 22.04.2024			

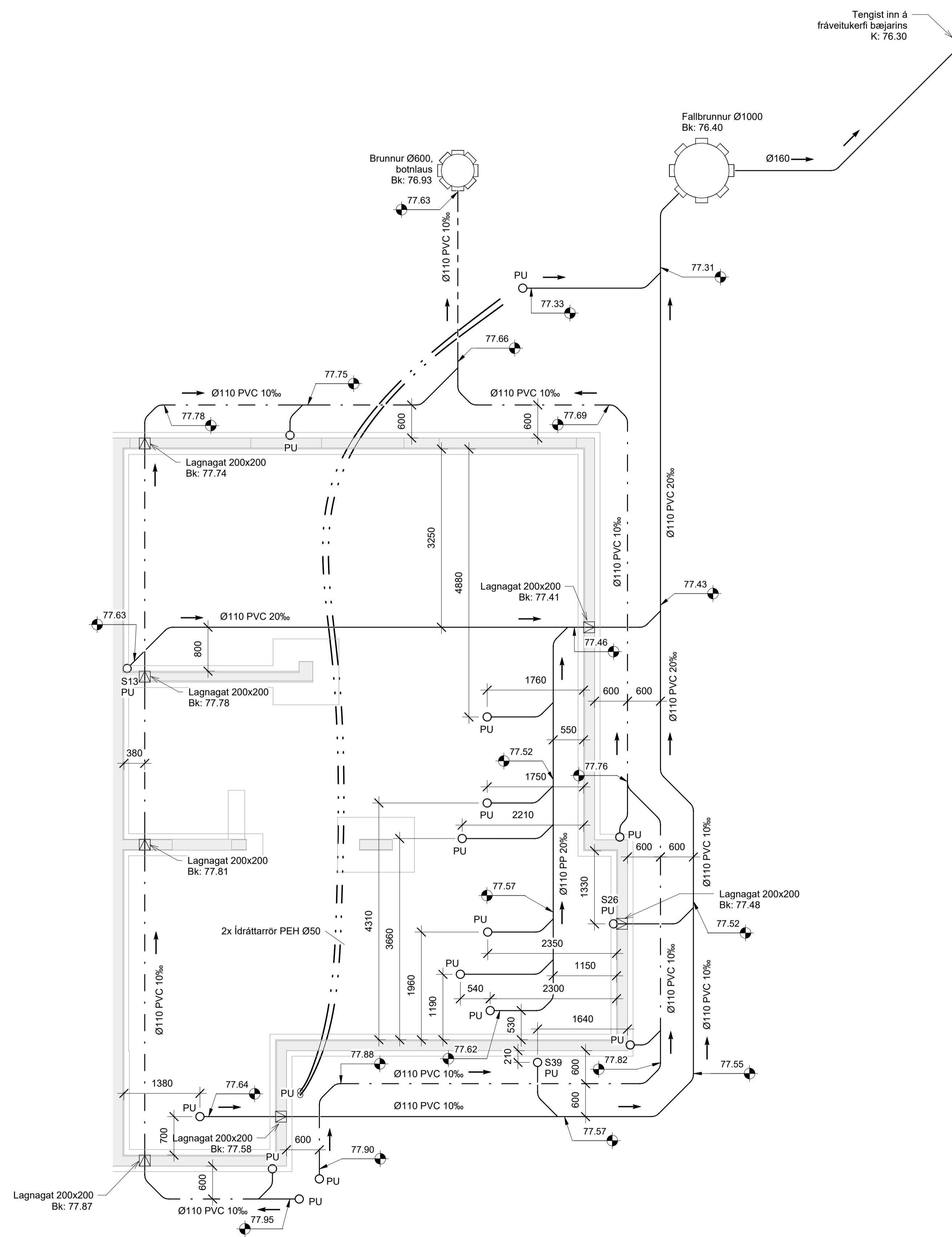

50



Pkt: 030302

Skr: 5.6.2024 14:42:41

Útg.	Dags.	Lýsing	Nafn
1	30.05.2024	FRUMÚTGÁFA	HÓO

SKÝRINGAR - FRÆRENSLI:

- SKÓLPLOGN
- - - - - REGNVATNSLOGN

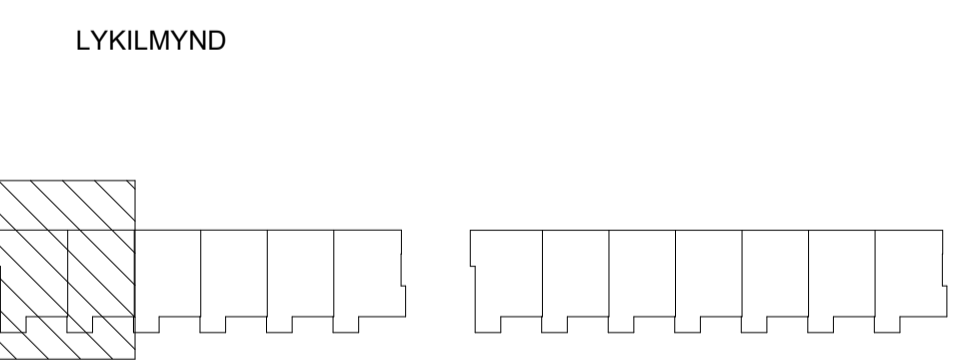

NNE VERKFRÆÐISTOFA

NNE VERKFRÆÐISTOFA ehf
Hæðamín 6 - 201 Kópavogur Ísland
Sí 999-3077 / 999-3577
Kl. 460421-0470. nne@nne.is www.nne.is

AXLARÁS 50-58 / 60-66
221 HAFNARFJÖRÐUR
SÉRUPPDRAEFTIR - PÍPULAGNIR
FRÆRENSLI - GRUNNMYND 1.HÆÐ

Hönnun:	NG	Verknúmer:	23043
Teiknað:	SJ	Mælikvarði:	1:50
Yfirfarið:	NG	Dagsetning:	30.05.2024
Samþykkt:		Teikn.nr.:	P1-11
Hákon Óm Ómarsson Kl. 300577-3189		Útgáfa:	1
Áritun hönnunarstjóra: Sivava Björk Bragadóttir Kl. 201076-4719			
Útgáfa / Dagsetning aðaluppdráttar: 0 / 22.04.2024			



Skv: 5.6.2024 14:42:42

Copyright © NNE Verkefnastofa ehf. - Hönnuður áskur sér allan rétt á takengum - Fjölbúur er það skriflegu samþykki

Útg.	Dags.	Lýsing	Nafn
1	30.05.2024	FRUMÚTGÁFA	HÓO

SKÝRINGAR - FRÁRENNSLI:

- SKÓLPLOGN
- - - - - REGNVATNSLÖGN

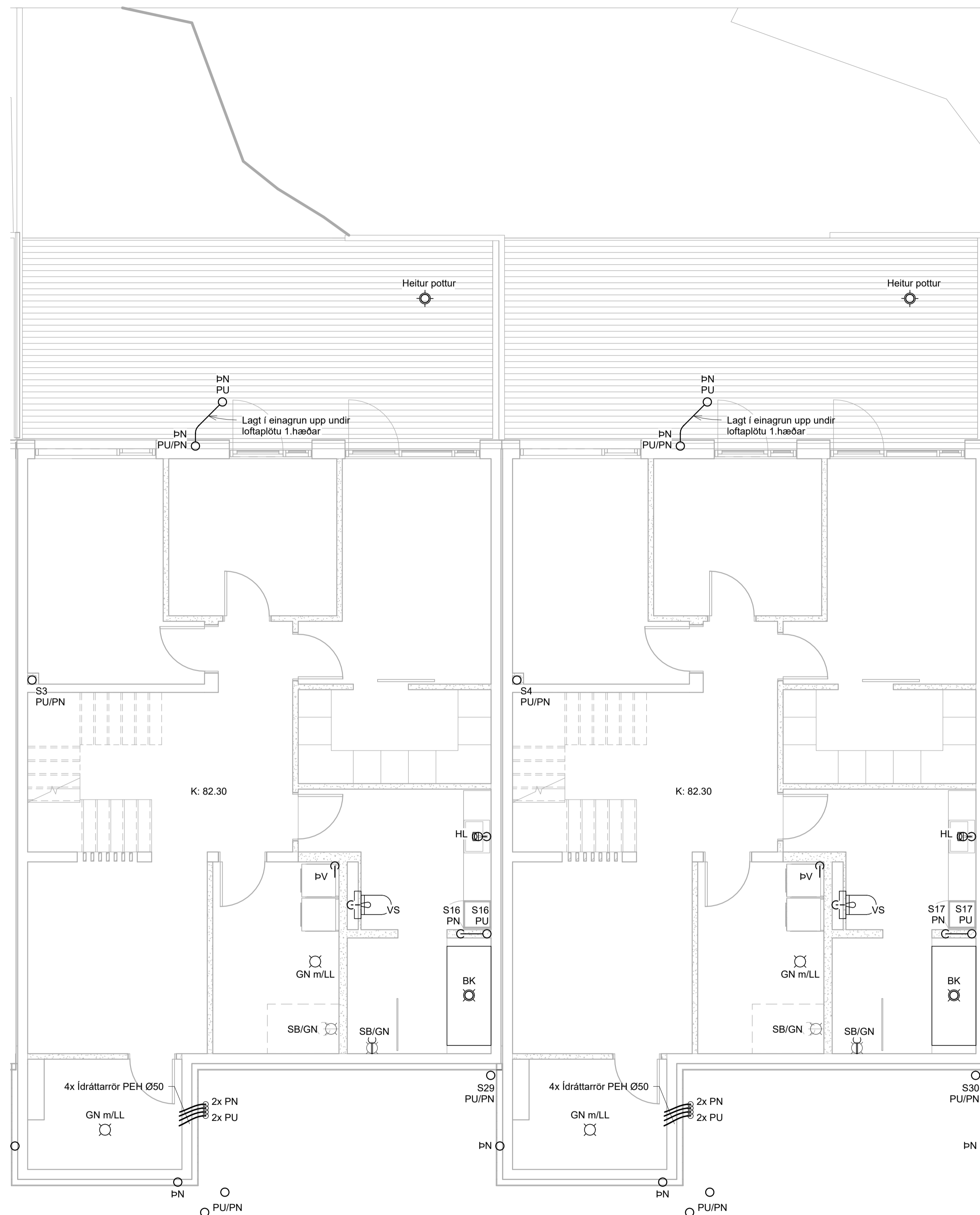

LYKILMYND

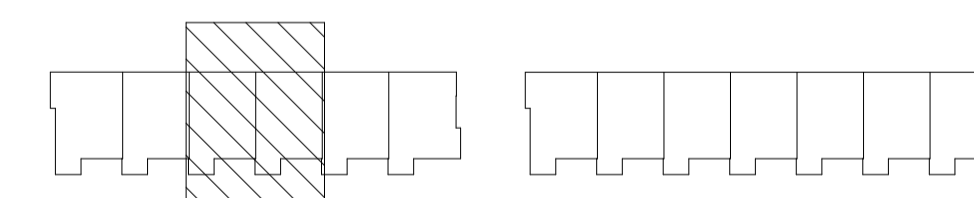

VERKFRÆÐISTOFA

NNE VERKFRÆÐISTOFA ehf
Hæðamín 6 - 201 Kópavogur Ísland
Sími 999-3077 / 999-3577
Kl. 460421-0470. nne@nne.is www.nne.is

AXLARÁS 50-58 / 60-66
221 HAFNARFJÖRÐUR

SÉRUPPDRAEFTIR - PÍPULAGNIR
FRÁRENNSLI - GRUNNMYND 1.HÆÐ

Hönnun:	NG	Verknúmer:	23043
Teiknað:	SJ	Mælikvarði:	1:50
Yfirfarið:	NG	Dagsetning:	30.05.2024
Samþykkt:	Hákon Óm Ómarsson Kl. 300577-3189	Teikn.nr.:	P1-12
Áritun hönnunarstjóra:	Sváva Björk Bragadóttir Kl. 201076-4719	Útgáfa:	1
Útgáfa / Dagsetning aðaluppdráttar: 0 / 22.04.2024			



64a

62b

Útg.	Dags.	Lýsing	Nafn
1	30.05.2024	FRUMDRAFT	HÓO

SKÝRINGAR - FRÆRENSLI:

- SKÓLPÖGN
- - - - - REGNVATNSLÖGN

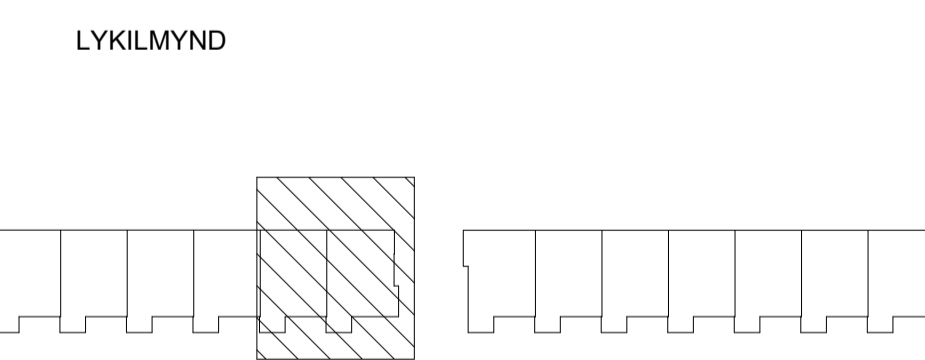
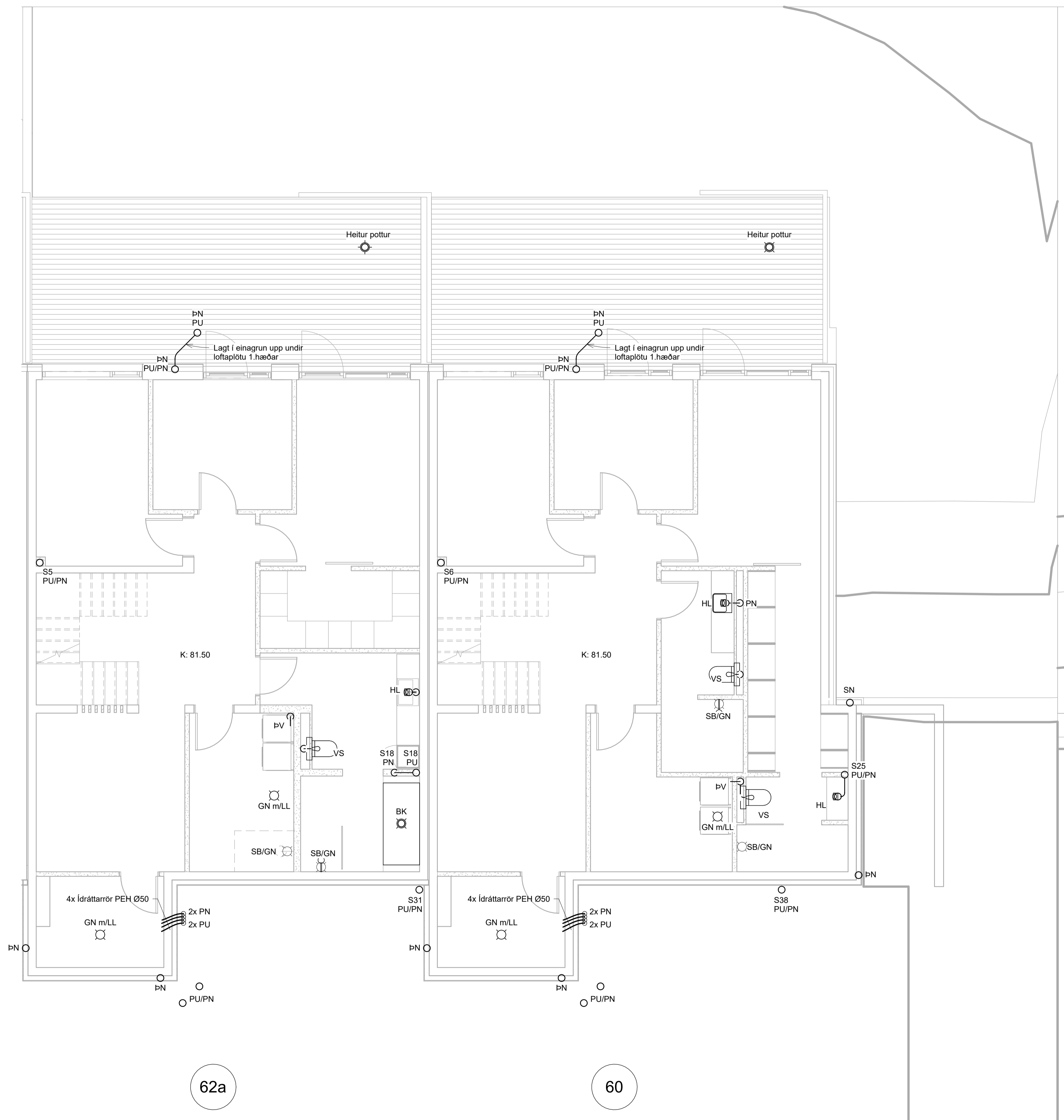

NNE VERKFRÆÐISTOFA

NNE VERKFRÆÐISTOFA ehf
Hæðamín 6 - 201 Kópavogur Ísland
Sí 999-3077 / 999-3577
Kl. 460421-0470. nne@nne.is www.nne.is

AXLARÁS 50-58 / 60-66
221 HAFNARFJÖRÐUR

SÉRUPPDRAEITIR - PÍPULAGNIR
FRÆRENSLI - GRUNNMYND 1.HÆÐ

Hönnun:	NG	Verkúmer:	23043
Teiknað:	SJ	Mælikvarði:	1:50
Yfirfarið:	NG	Dagsetning:	30.05.2024
Samþykkt:		Teikn.nr.:	P1-13
Hákon Óm Ómarsson Kl. 300577-3189		Útgáfa:	1
Áritun hönnunarstjóra: Svava Björk Bragadóttir Kl. 201076-4719			
Útgáfa / Dagsetning aðaluppdráttar: 0 / 22.04.2024			



Pict: 030302

Save: 5.6.2024 14:42:47

Útg.	Dags.	Lýsing	Nafn
1	30.05.2024	FRUMDRAFT	HÓO

SKÝRINGAR - FRÆRENSLI:

- SKÓLPLOGN
- - - - - REGNVATNSLOGN

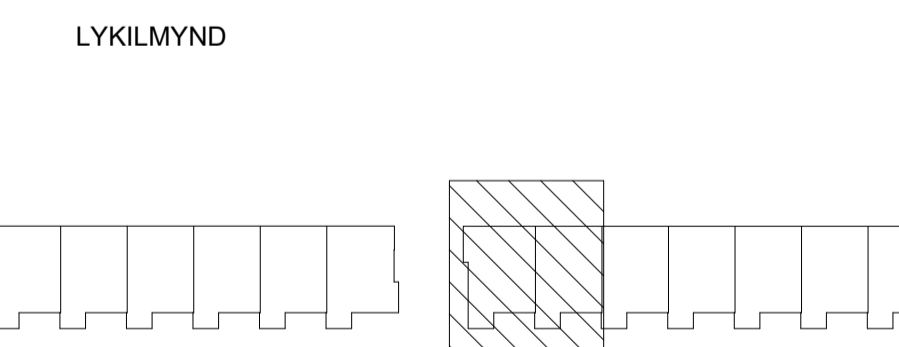
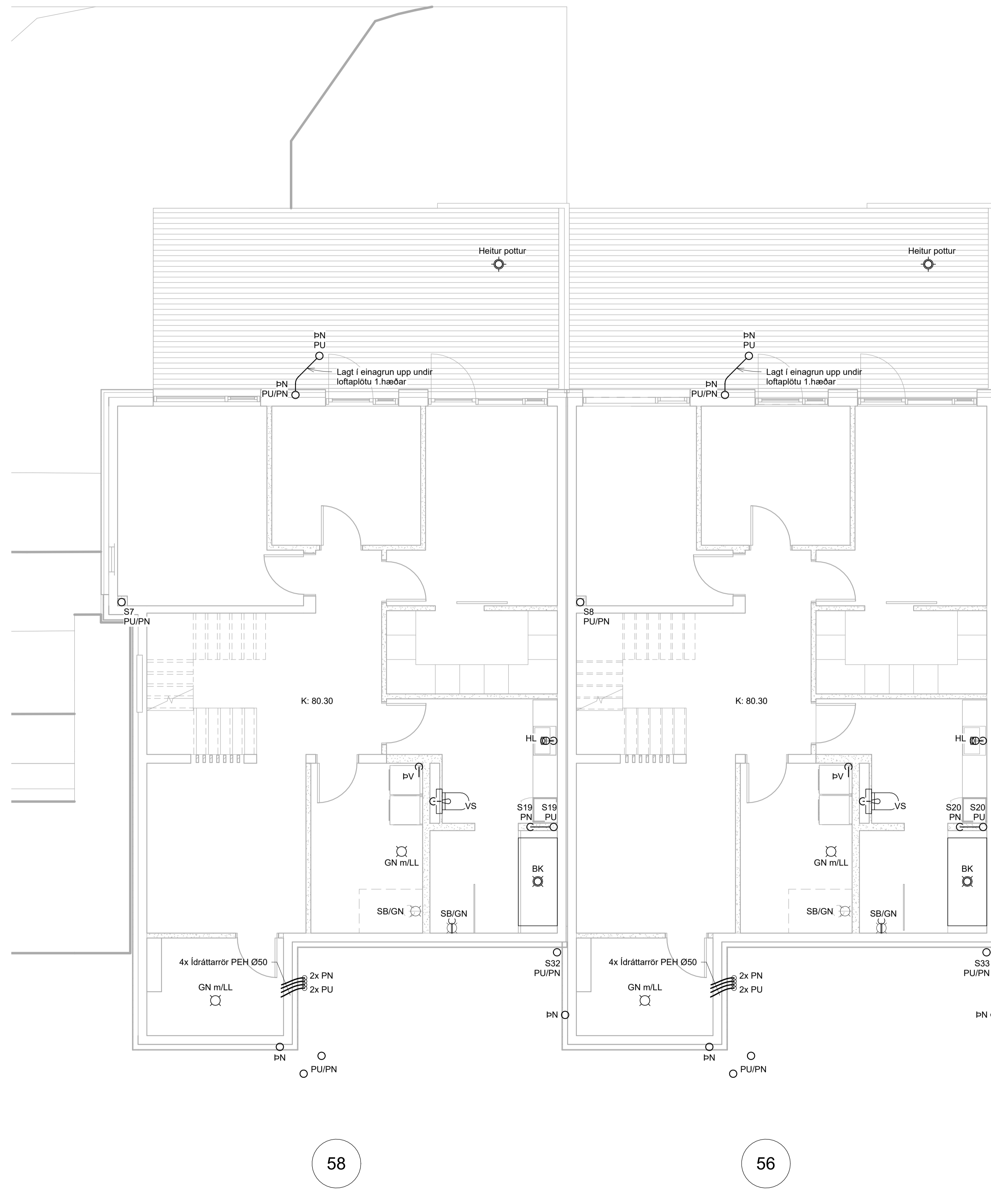

NNE VERKFRÆÐISTOFA

NNE VERKFRÆÐISTOFA ehf
Hæðamín 6 - 201 Kópavogur Ísland
Sí 899-3077 / 899-3577
Kl. 460421-0470. nne@nne.is www.nne.is

AXLARÁS 50-58 / 60-66
221 HAFNARFJÖRÐUR

SÉRUPPDRAEFTIR - PÍPULAGNIR
FRÆRENSLI - GRUNNMYND 1.HÆÐ

Hönnun:	NG	Verknúmer:	23043
Teiknað:	SJ	Mælikvarði:	1:50
Yfirfarið:	NG	Dagsetning:	30.05.2024
Samþykkt:		Teikn.nr.:	P1-14
Hákon Óm Ómarsson Kl. 300577-3189		Útgáfa:	1
Áritun hönnunarstjóra: Svava Björk Bragadóttir Kl. 201076-4719			
Útgáfa / Dagsetning aðaluppdráttar: 0 / 22.04.2024			

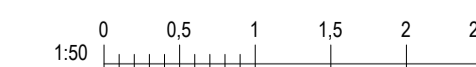

58

56

Útg.	Dags.	Lýsing	Nafn
1	30.05.2024	FRUMTÖGGAFA	HÓO

SKÝRINGAR - FRÁRENSLI:

- SKÓLPLOGN
- REGNVATNSLOGN

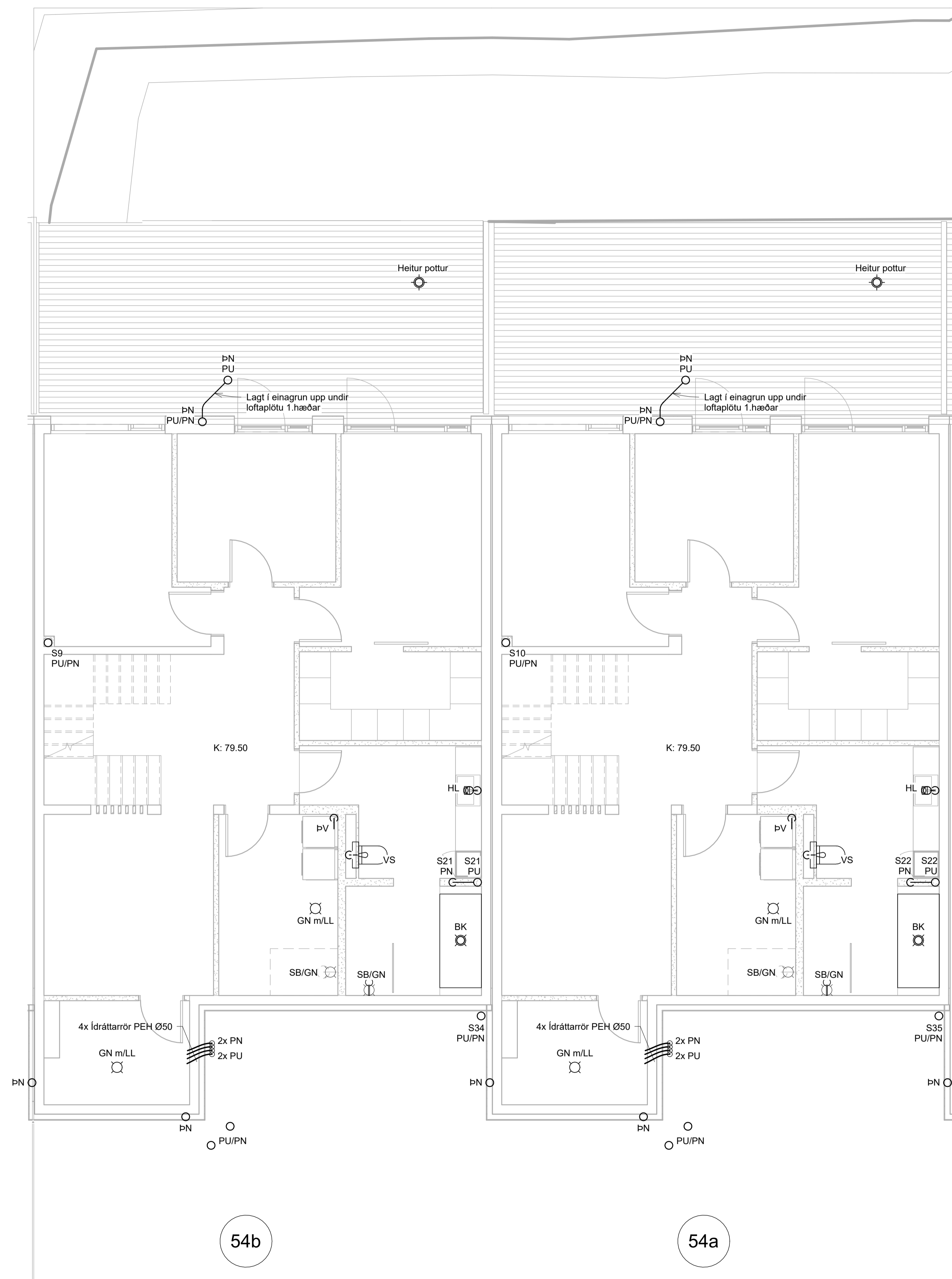

LYKILMYND

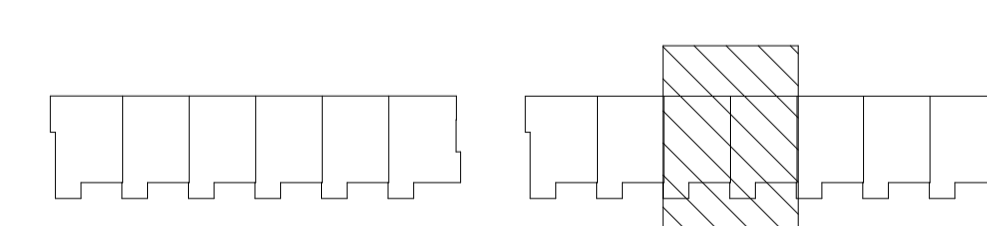

NNE VERKFRÆÐISTOFA

NNE VERKFRÆÐISTOFA ehf
Hæðamín 6 - 201 Kópavogur Ísland
Sí 999-3077 / 699-3577
Kl. 460421-6470. nne@nne.is www.nne.is

AXLARÁS 50-58 / 60-66
221 HAFNARFJÖRÐUR

SÉRUPPDRAETTIR - PÍPULAGNIR
FRÁRENSLI - GRUNNMYND 1.HÆÐ

Hönnun:	NG	Verknúmer:	23043
Teiknað:	SJ	Mælikvarði:	1:50
Yfirfarið:	NG	Dagsetning:	30.05.2024
Samþykkt:	Hákon Óm Ómarsson Kl. 300577-3189	Teikn.nr.:	P1-15
Áritun hönnunarstjóra:	Svava Björk Bragadóttir Kl. 201076-4719	Útgáfa:	1
Útgáfa / Dagsetning aðaluppdráttar: 0 / 22.04.2024			



Pict: 030102

Save: 5.6.2024 14:42:51

Útg.	Dags.	Lýsing	Nafn
1	30.05.2024	FRUMDRAFTAFA	HÓO

SKÝRINGAR - FRÆRENSLI:

- SKÓLPLOGN
- REGNVATNSLOGN

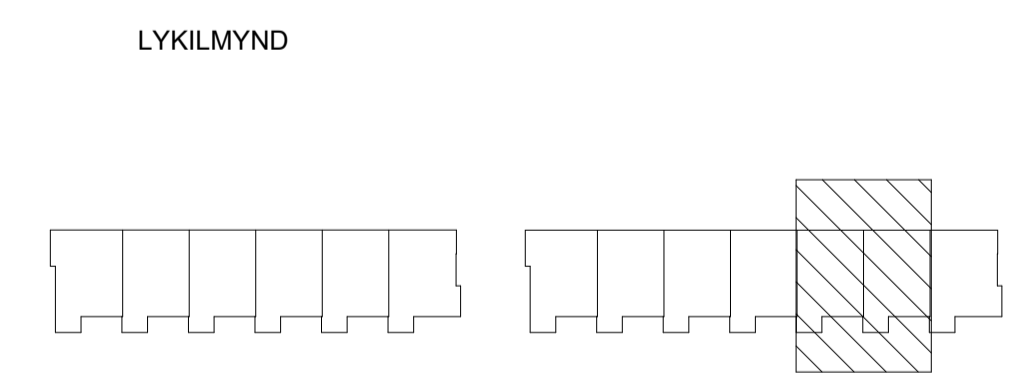
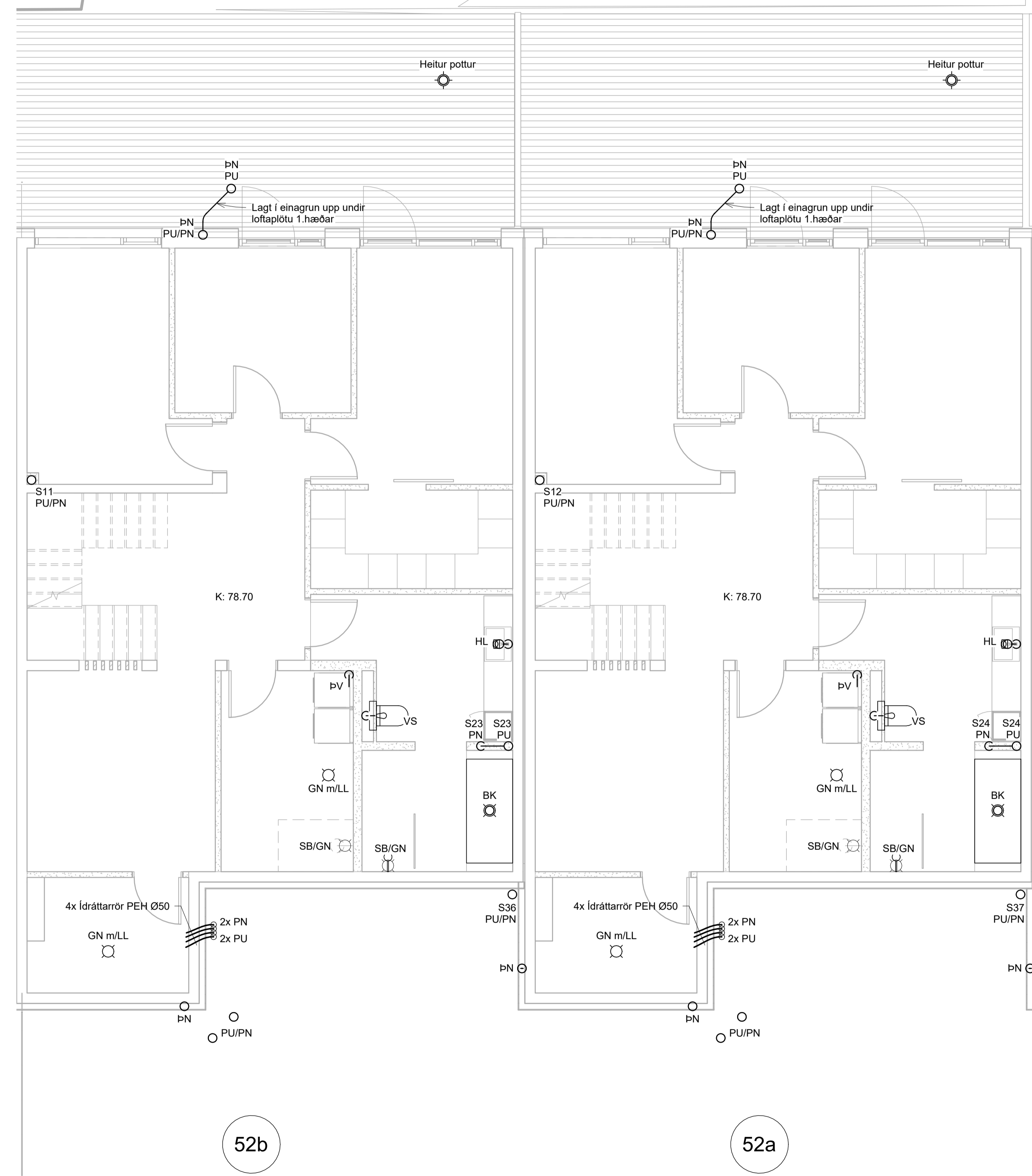

NNE VERKFRÆÐISTOFA
NNE VERKFRÆÐISTOFA ehf
Hæðamín 6 - 201 Kópavogur Ísland
t. 899-3077 / 899-3577
Kl. 460421-0470. nne@nne.is www.nne.is

AXLARÁS 50-58 / 60-66
221 HAFNARFJÖRÐUR
SÉRUPPDRAEFTIR - PÍPULAGNIR
FRÆRENSLI - GRUNNMYND 1.HÆÐ

Hönnun:	NG	Verknúmer:	23043
Teiknað:	SJ	Mælikvarði:	1:50
Yfirfarið:	NG	Dagsetning:	30.05.2024
Samþykkt:	Hákon Óm Ómarsson Kl. 300577-3189	Teikn.nr.:	P1-16
Áritun hönnunarstjóra:	Sivava Björk Bragadóttir Kl. 201076-4719	Útgáfa:	1
Útgáfa / Dagsetning aðaluppdráttar: 0 / 22.04.2024			

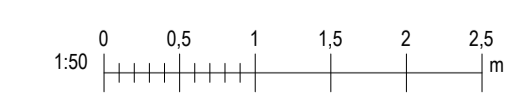

Útg.	Dags.	Lýsing	Nafn
1	30.05.2024	FRUMDRAFTAFA	HÓO

SKÝRINGAR - FRÆRENSLI:

- SKÓLPLOGN
- REGNVATNSLÖGN

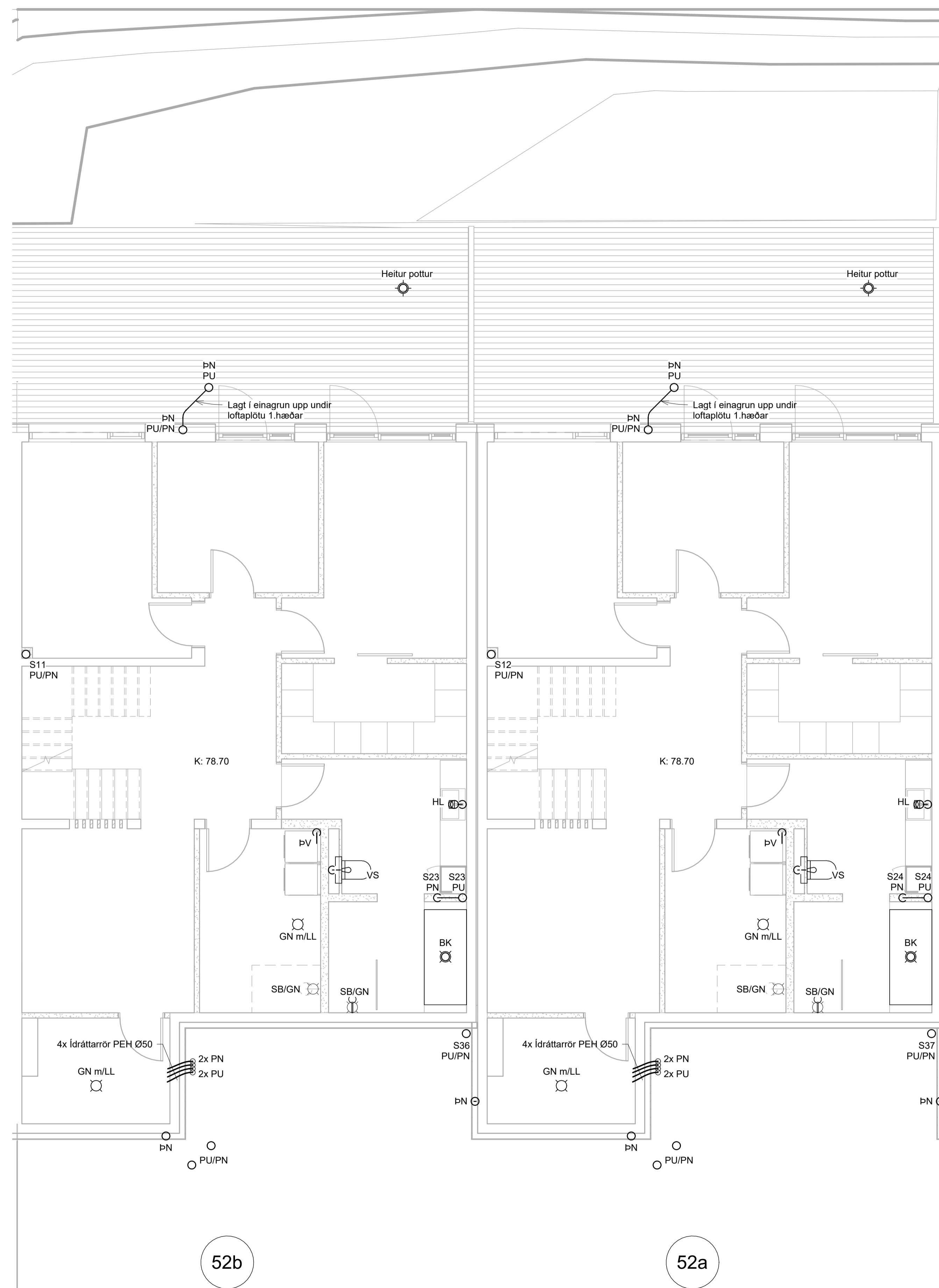

LYKILMYND

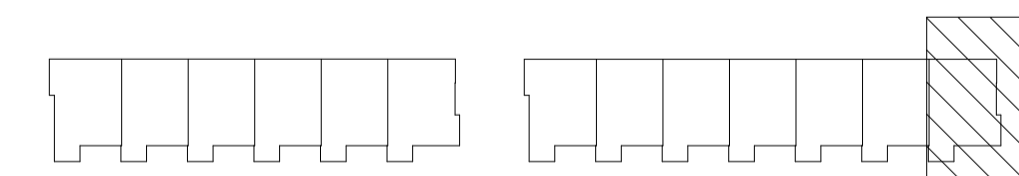

NNE VERKFRÆÐISTOFA

NNE VERKFRÆÐISTOFA ehf
Hæðamin 6 - 201 Kópavogur Ísland
Sími 999-3077 / 699-3577
Kl. 460421-6470. nne@nne.is www.nne.is

AXLARÁS 50-58 / 60-66
221 HAFNARFJÖRÐUR

SÉRUPPDRAETTIR - PÍPULAGNIR
FRÆRENSLI - GRUNNMYND 1.HÆÐ

Hönnun:	NG	Verkúmer:	23043
Teiknað:	SJ	Mælikvarði:	1:50
Yfirfarið:	NG	Dagsetning:	30.05.2024
Samþykkt:		Teikn.nr.:	P1-17
Hákon Óm Ómarsson Kl. 300577-3189		Útgáfa:	1
Áritun hönnunarstjóra: Svava Björk Bragadóttir Kl. 201076-4719			
Útgáfa / Dagsetning aðaluppdráttar: 0 / 22.04.2024			



Útg.	Dags.	Lýsing	Nafn
1	30.05.2024	FRUMTÖGGAFA	HÓO

SKÝRINGAR - FRÁRENNSLI:

- SKÓLPLOGN
- - - - - REGNVATNSLÖGN

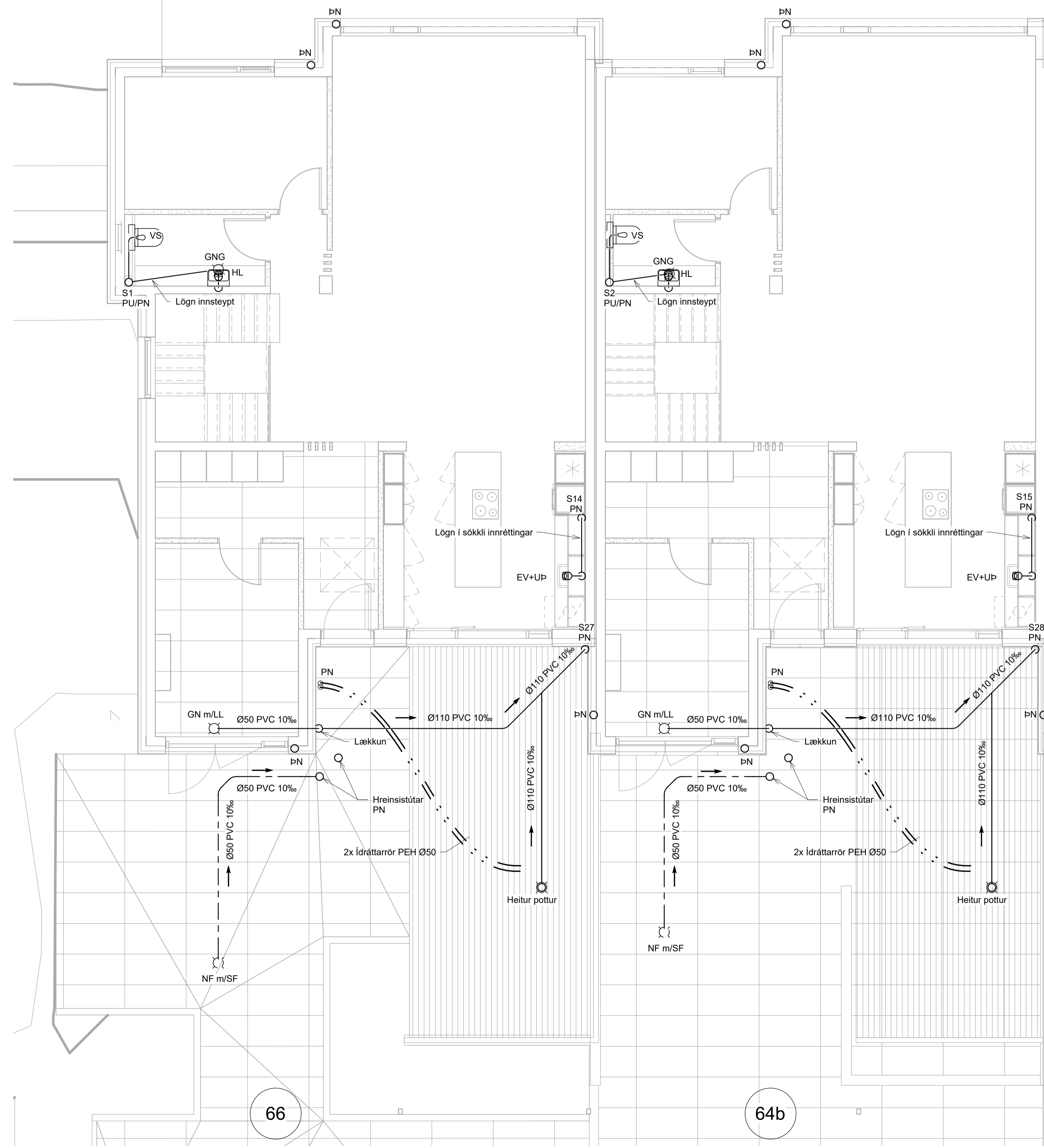

LYKILMYND

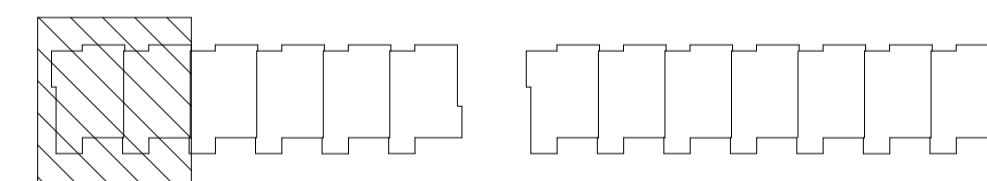

NNE VERKFRÆÐISTOFA

NNE VERKFRÆÐISTOFA ehf
Hæðamín 6 - 201 Kópavogur Ísland
Sí: 899-3077 / 899-3577
Kl. 460421-6470. nne@nne.is www.nne.is

AXLARÁS 50-58 / 60-66

221 HAFNARFJÖRÐUR

SÉRUPPRÆTTIR - PÍPULAGNIR
FRÁRENNSLI - GRUNNMYND 2.HÆÐ

Hönnun:	NG	Verkúmer:	23043
Teiknað:	SJ	Mælikvarði:	1:50
Yfirfarið:	NG	Dagsetning:	30.05.2024
Samþykkt:	Hákon Óm Ómarsson Kl. 300577-3189	Teikn.nr.:	P1-21
Áritun hönnunarstjóra:	Svava Björk Bragadóttir Kl. 201076-4719	Útgáfa:	1
Útgáfa / Dagsetning aðaluppdráttar: 0 / 22.04.2024			

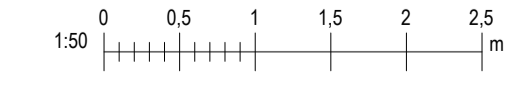

Útg.	Dags.	Lýsing	Nafn
1	30.05.2024	FRUMÚTGÁFA	HÓO

SKÝRINGAR - FRÁRENSLI:

- SKÓLPLOGN
- - - - - REGNVATNSLÖGN

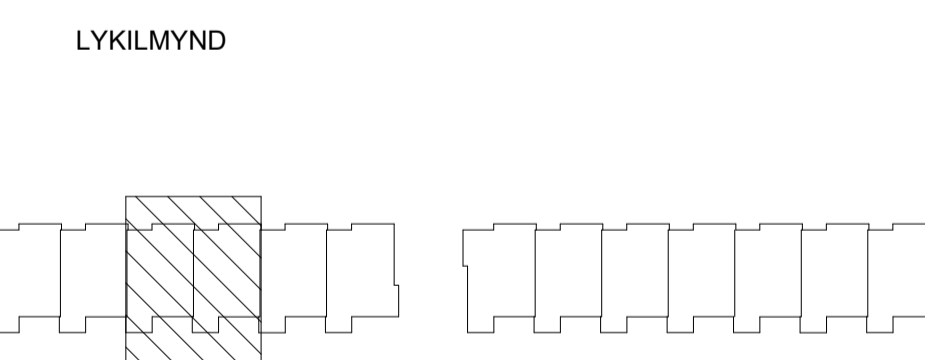
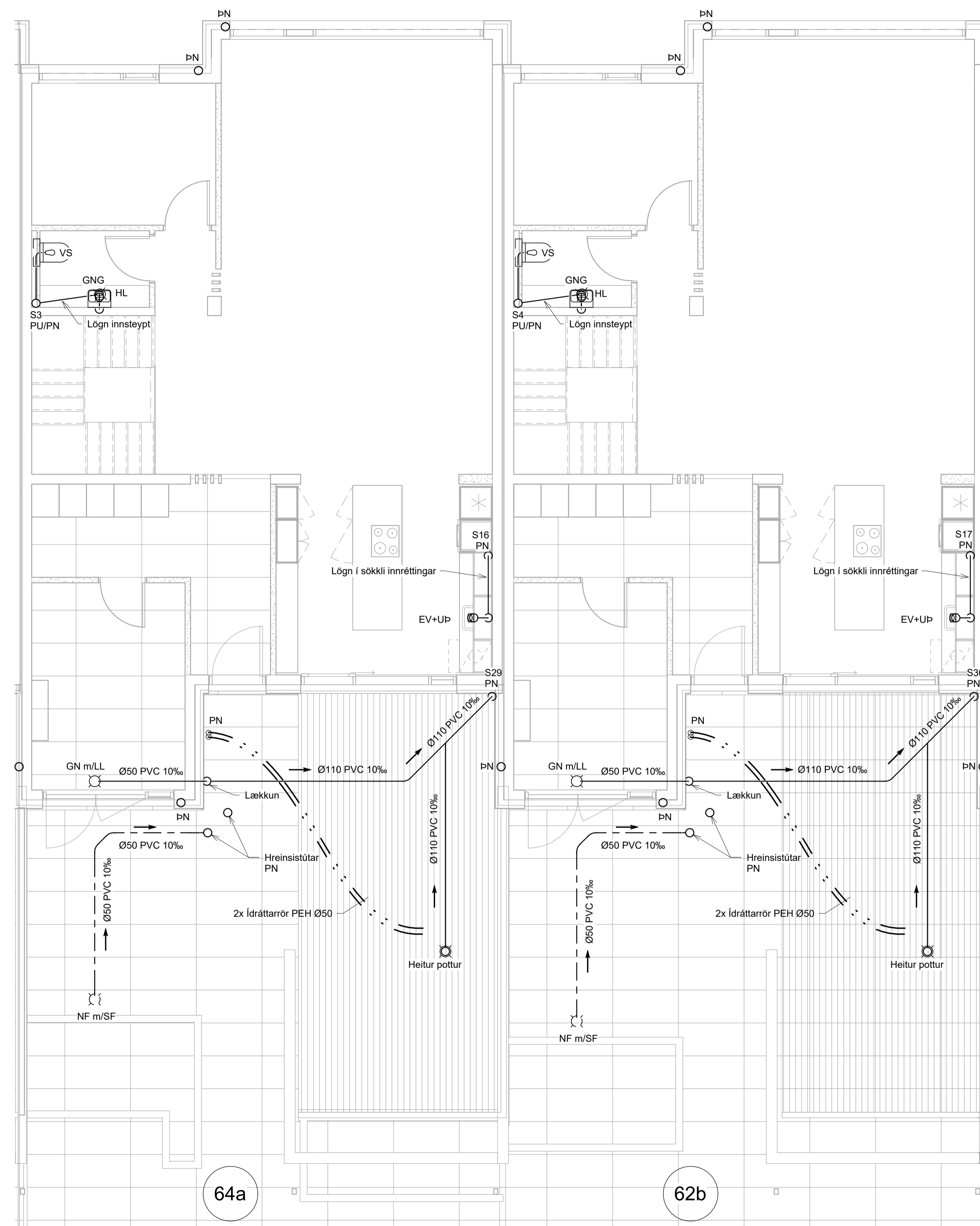

NNE VERKFRÆÐISTOFA

NNE VERKFRÆÐISTOFA ehf
Hæðamín 6 - 201 Kópavogur Ísland
Sími: 599-3077 / 599-3577
Kl. 460421-6470. nne@nne.is www.nne.is

AXLARÁS 50-58 / 60-66

221 HAFNARFJÖRÐUR

SÉRUPPDRÆTTIR - PÍPULAGNIR
FRÁRENSLI - GRUNNMYND 2.HÆÐ

Hönnun:	NG	Verkúmer:	23043
Teiknað:	SJ	Mælikvarði:	1:50
Yfirfarið:	NG	Dagsetning:	30.05.2024
Samþykkt:		Teikn.nr.:	P1-22
Hákon Óm Ómarsson Kl. 300577-3189		Útgáfa:	1
Áritun hönnunarstjóra: Svava Björk Bragadóttir Kl. 201076-4719			
Útgáfa / Dagsetning aðaluppdráttar: 0 / 22.04.2024			



Pek: 030302

Skrá: 5.6.2024 14.43.00

Útg.	Dags.	Lýsing	Nafn
1	30.05.2024	FRUMTGFAGA	HÓO

SKÝRINGAR - FRÁRENNSLI:

- SKÓLPLOGN
- - - - - REGNVATNSLÖGN

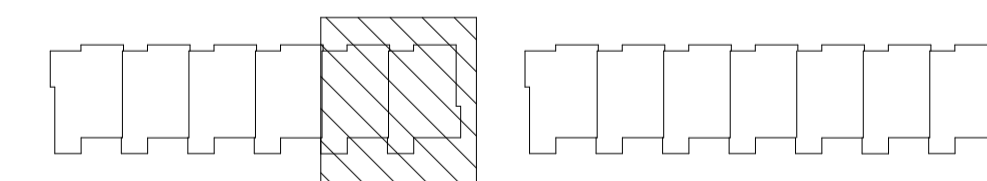
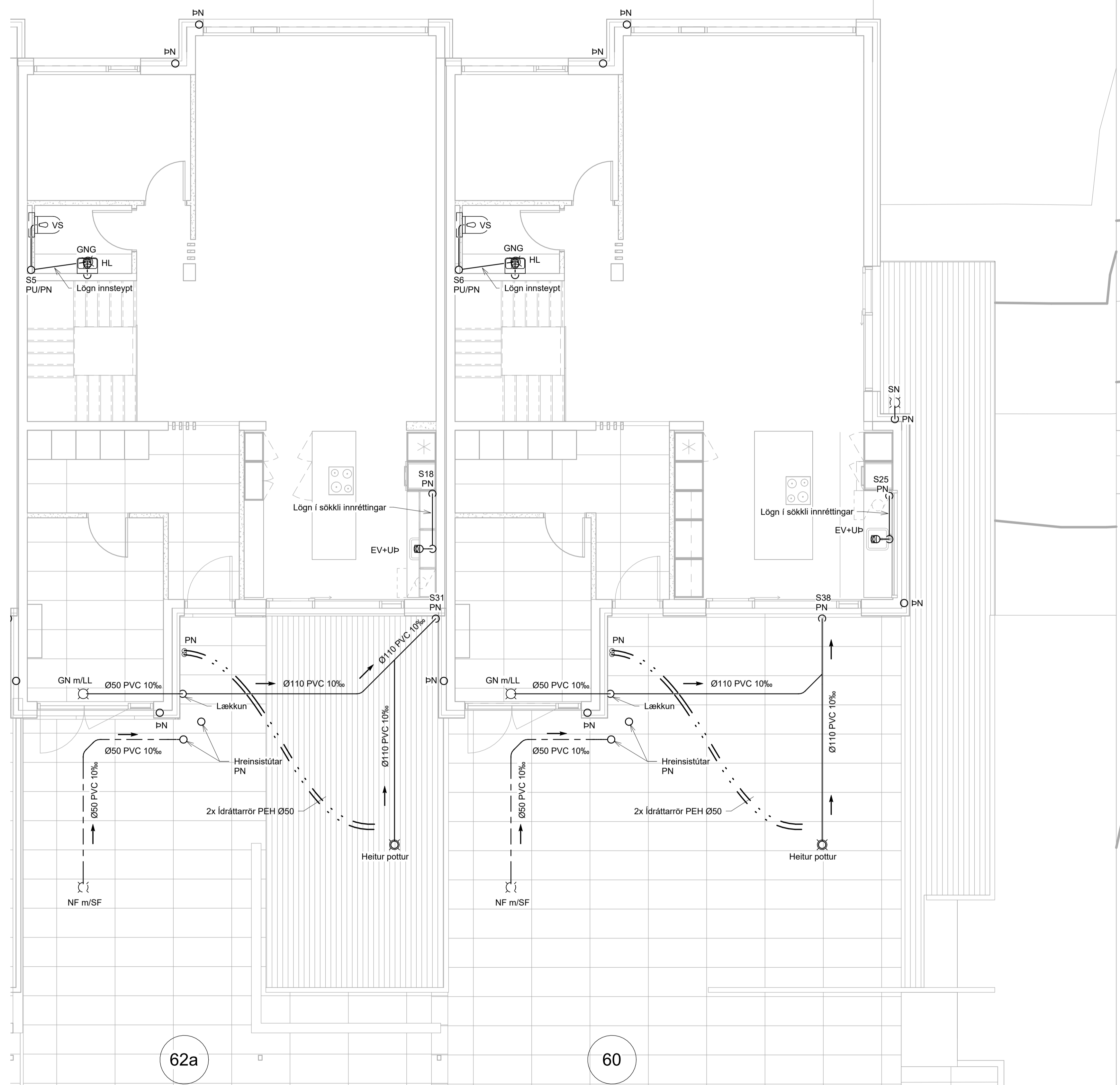

NNE VERKFRÆÐISTOFA

NNE VERKFRÆÐISTOFA ehf
Hæðamín 6 - 201 Kópavogur Ísland
Sími: 599-3077 / 599-3577
Kl. 460421-0470. nne@nne.is www.nne.is

AXLARÁS 50-58 / 60-66
221 HAFNARFJÖRÐUR

SÉRUPPRÆTTIR - PÍPULAGNIR
FRÁRENNSLI - GRUNNMYND 2.HÆÐ

Hönnun:	NG	Verknúmer:	23043
Teiknað:	SJ	Mælikvarði:	1:50
Yfirfarið:	NG	Dagsetning:	30.05.2024
Samþykkt:		Teikn.nr.:	P1-23
Hákon Óm Ómarsson Kl. 300577-3189		Útgáfa:	1
Áritun hönnunarsjóra: Sivava Björk Bragadóttir Kl. 201076-4719			
Útgáfa / Dagsetning aðaluppráttar: 0 / 22.04.2024			

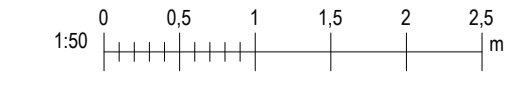

Útg.	Dags.	Lýsing	Nafn
1	30.05.2024	FRUMÚTGÁFA	HÓO

SKÝRINGAR - FRÁRENSLI:

- SKÓLPLOGN
- - - - - REGNVATNSLOGN

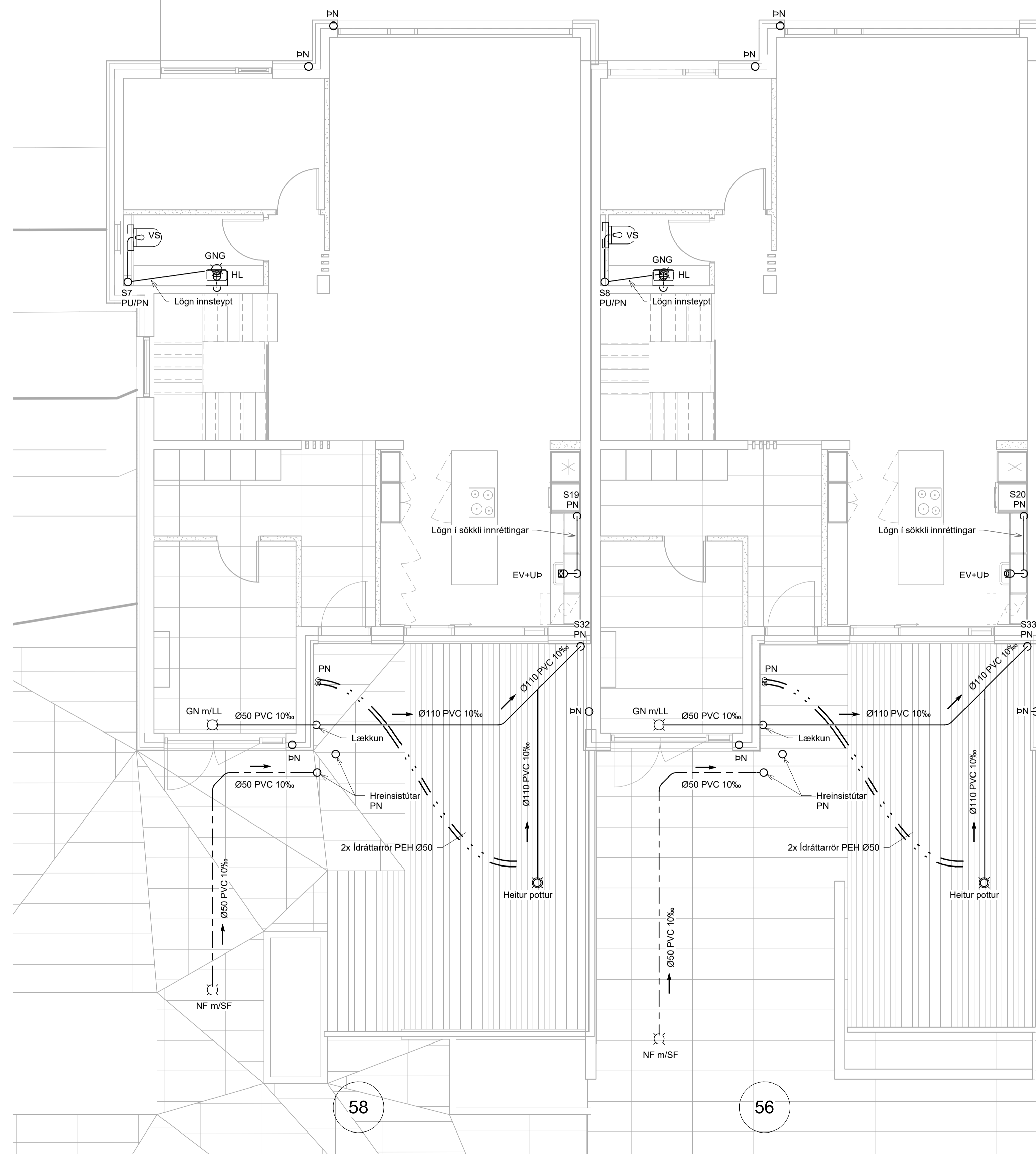

LYKILMYND

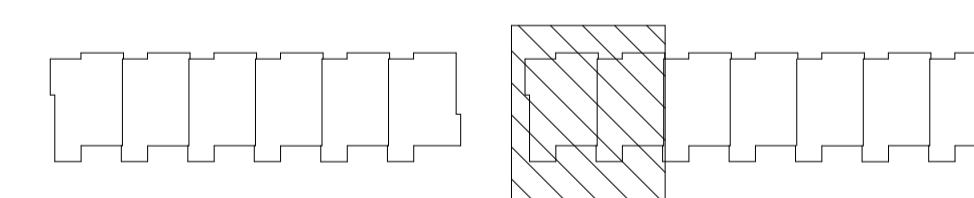

NNE VERKFRÆÐISTOFA

NNE VERKFRÆÐISTOFA ehf
Hæðamin 6 - 201 Kópavogur Ísland
Sími 599-3077 / 599-3577
Kl. 460421-6470. nne@nne.is www.nne.is

AXLARÁS 50-58 / 60-66
221 HAFNARFJÖRÐUR

SÉRUPPRÆTTIR - PÍPULAGNIR
FRÁRENSLI - GRUNNMYND 2.HÆÐ

Hönnun:	NG	Verknúmer:	23043
Teiknað:	SJ	Mælikvarði:	1:50
Yfirfarið:	NG	Dagsetning:	30.05.2024
Samþykkt:	Hákon Óm Ómarsson Kl. 300577-3189	Teikn.nr.:	P1-24
Áritun hönnunarstjóra:	Sivava Björk Bragadóttir Kl. 201076-4719	Útgáfa:	1
Útgáfa / Dagsetning aðaluppráttá: 0 / 22.04.2024			

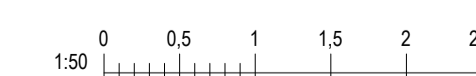

Útg.	Dags.	Lýsing	Nafn
1	30.05.2024	FRUMTÚGÁFA	HÓO

SKÝRINGAR - FRÁRENSLI:

- SKÓLPLOGN
- - - - - REGNVATNSLÖGN

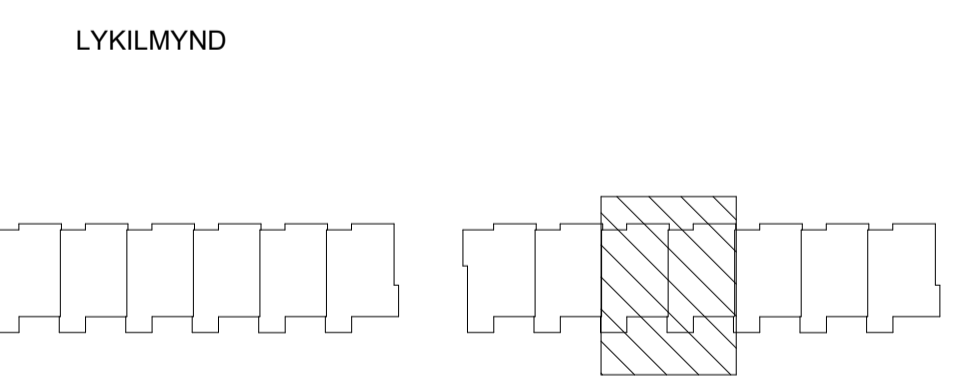
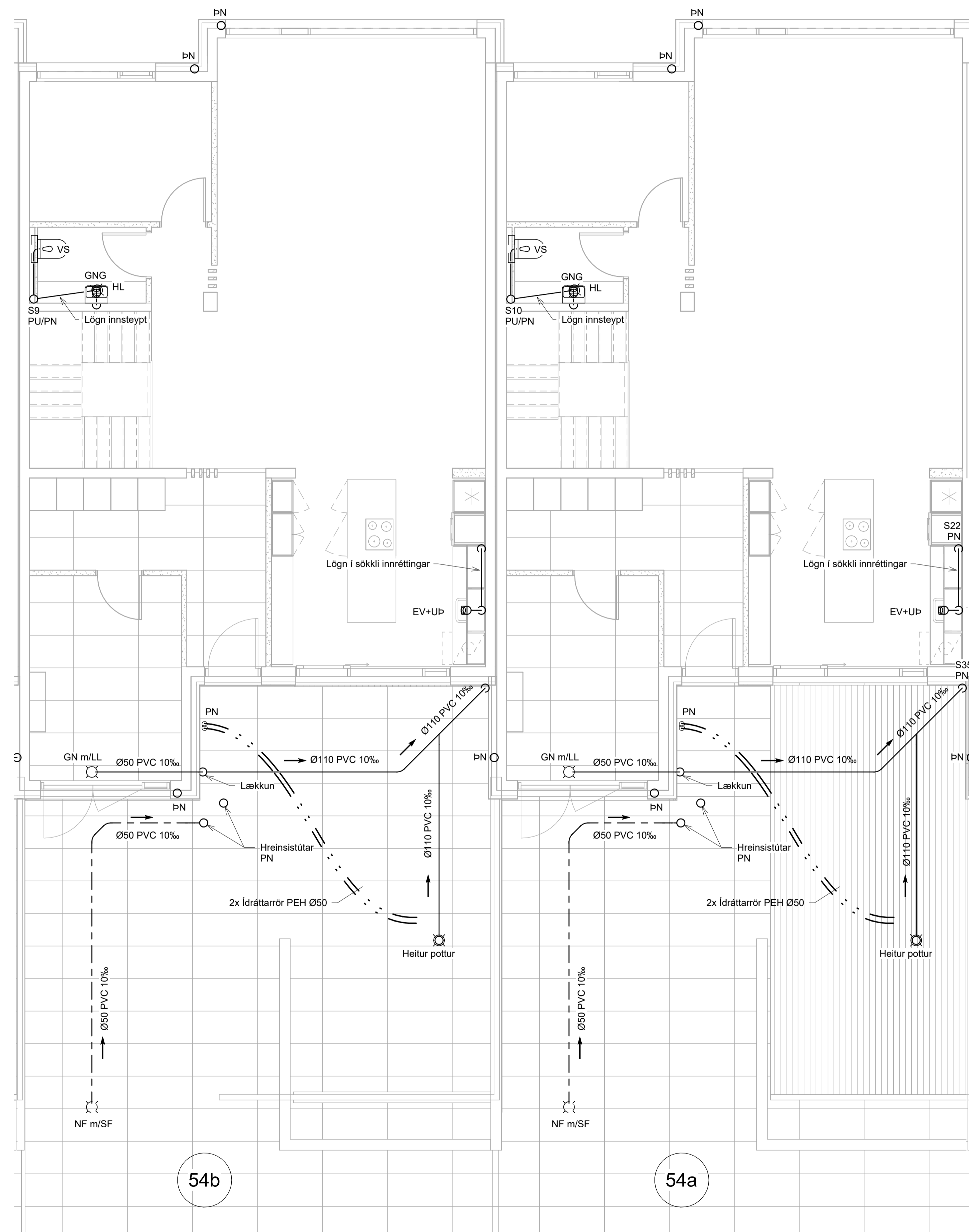

NNE VERKFRÆÐISTOFA
NNE VERKFRÆÐISTOFA ehf
Hæðamín 6 - 201 Kópavogur Ísland
Sími 599-3077 / 599-3577
Kl. 460421-6470. nne@nne.is www.nne.is

AXLARÁS 50-58 / 60-66
221 HAFNARFJÖRÐUR
SÉRUPPDRAEFTIR - PÍPULAGNIR
FRÁRENSLI - GRUNNMYND 2.HÆÐ

Hönnun:	NG	Verknúmer:	23043
Teiknað:	SJ	Mælikvarði:	1:50
Yfirfarið:	NG	Dagsetning:	30.05.2024
Samþykkt:	Hákon Óm Ómarsson Kl. 300577-3189	Teikn.nr.:	P1-25
Áritun hönnunarsjóra:	Sváva Björk Bragadóttir Kl. 201076-4719	Útgáfa:	1
Útgáfa / Dagsetning aðaluppdráttar: 0 / 22.04.2024			



Útg.	Dags.	Lýsing	Nafn
1	30.05.2024	FRUMÚTGÁFA	HÓO

SKÝRINGAR - FRÁRENSLI:

- SKÓLPLOGN
- - - - - REGNVATNSLÖGN

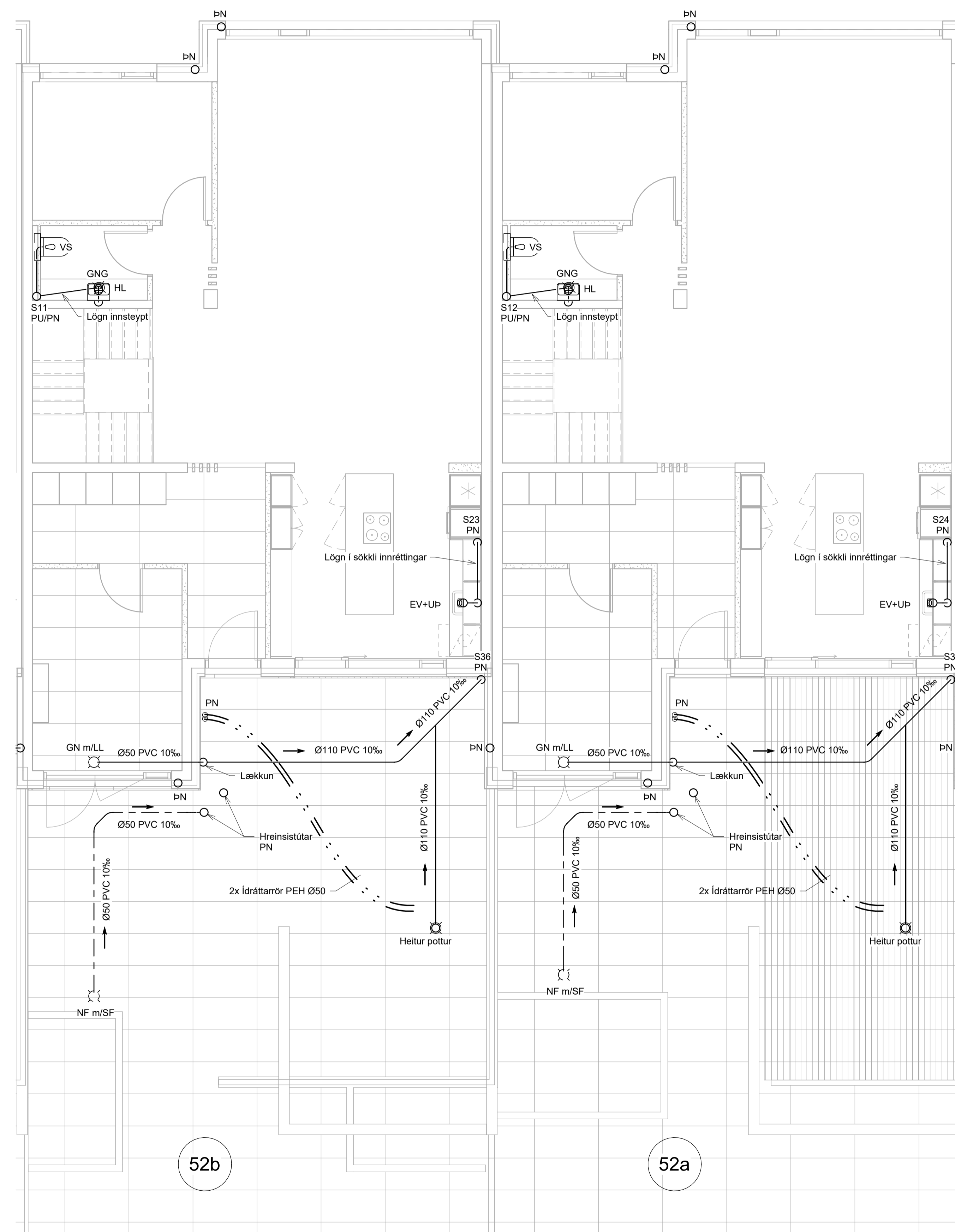

LYKILMYND

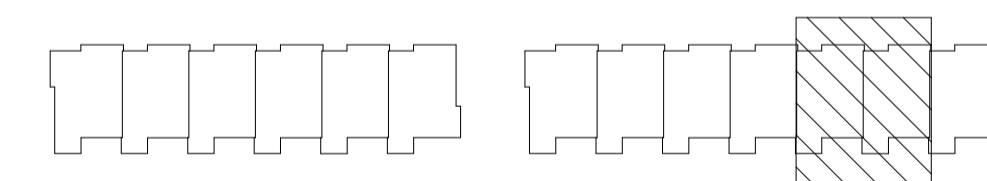

NNE VERKFRÆÐISTOFA

NNE VERKFRÆÐISTOFA ehf
Hæðamín 6 - 201 Kópavogur Ísland
Sí: 899-3077 / 899-3577
Kl. 460421-6470. nne@nne.is www.nne.is

AXLARÁS 50-58 / 60-66
221 HAFNARFJÖRÐUR

SÉRUPPRÆTTIR - PÍPULAGNIR
FRÁRENSLI - GRUNNMYND 2.HÆÐ

Hönnun:	NG	Verkúmer:	23043
Teiknað:	SJ	Mælikvarði:	1:50
Yfirfarið:	NG	Dagsetning:	30.05.2024
Samþykkt:	Hákon Óm Ómarsson Kl. 300577-3189	Teikn.nr.:	P1-26
Áritun hönnunarstjóra:	Sivava Björk Bragadóttir Kl. 201076-4719	Útgáfa:	1
Útgáfa / Dagsetning aðaluppráta: 0 / 22.04.2024			



Útg.	Dags.	Lýsing	Nafn
1	30.05.2024	FRUMDRAFT	HÓO

SKÝRINGAR - FRÁRENSLI:

- SKÓLPLOGN
- - - - - REGNVATNSLOGN

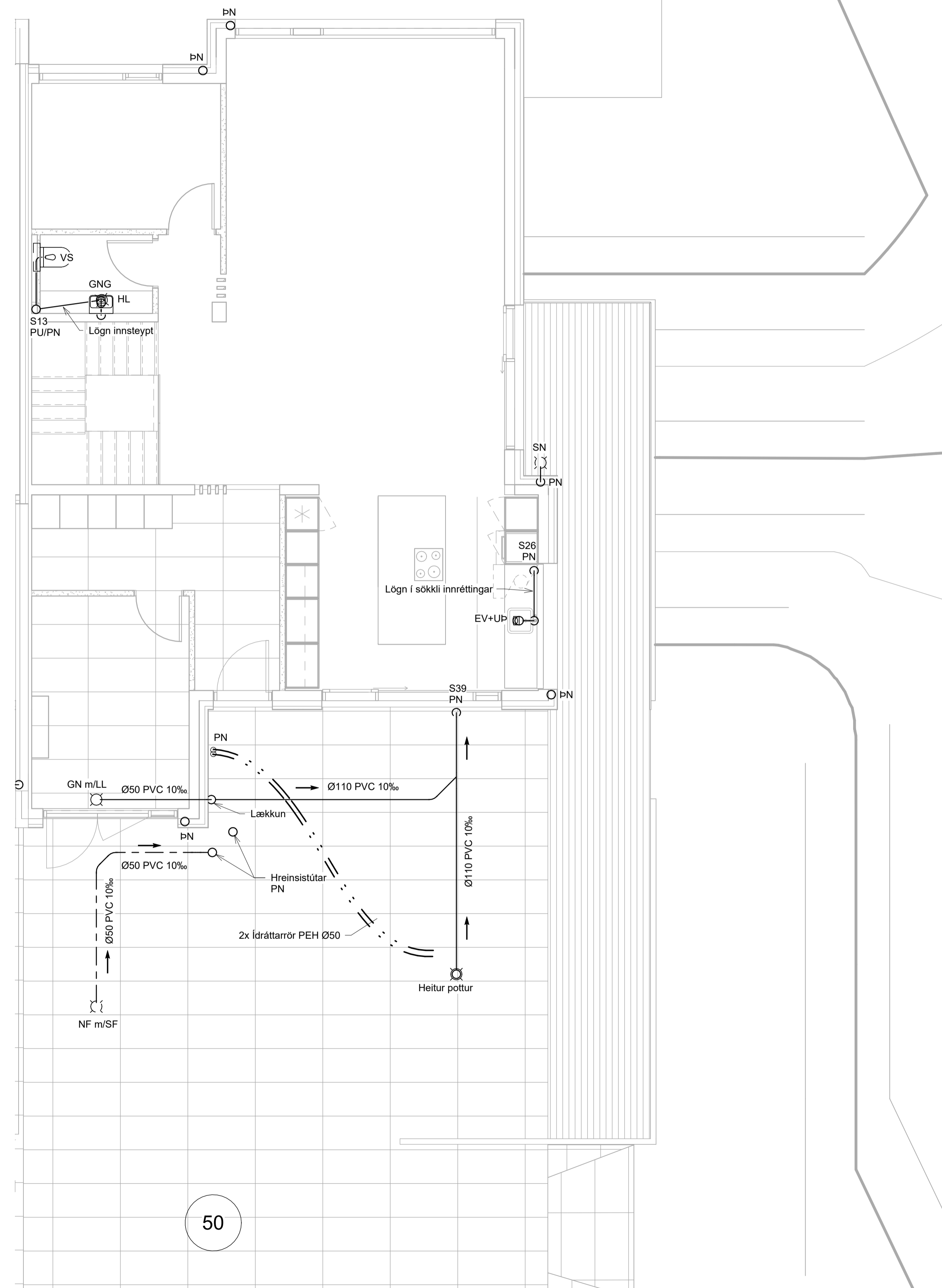

LYKILMYND

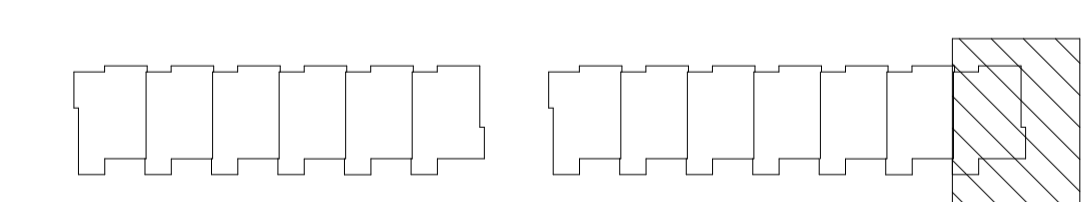

NNE VERKFRÆÐISTOFA

NNE VERKFRÆÐISTOFA ehf
 Háðamín 6 - 201 Kópavogur Ísland
 Sími: 899-3077 / 899-3577
 Kl. 460421-0470. nne@nne.is www.nne.is

AXLARÁS 50-58 / 60-66
 221 HAFNARFJÖRÐUR

SÉRUPPDRAEFTIR - PÍPULAGNIR
 FRÁRENSLI - GRUNNMYND 2.HÆÐ

Hönnun:	NG	Verknúmer:	23043
Teiknað:	SJ	Mælikvarði:	1:50
Yfirfarið:	NG	Dagsetning:	30.05.2024
Samþykkt:	Hákon Óm Ómarsson Kl. 300577-3189	Teikn.nr.:	P1-27
Áritun hönnunarstjóra:	Síava Björk Bragadóttir Kl. 201076-4719	Útgáfa:	1
Útgáfa / Dagsetning aðaluppdráttar: 0 / 22.04.2024			



50

Útg.	Dags.	Lýsing	Nafn
1	30.05.2024	FRUMÚTGÁFA	HÓO

SKÝRINGAR - FRÁRENNSLI:

- SKÓLPLOGN
- REGNVATNSLÖGN

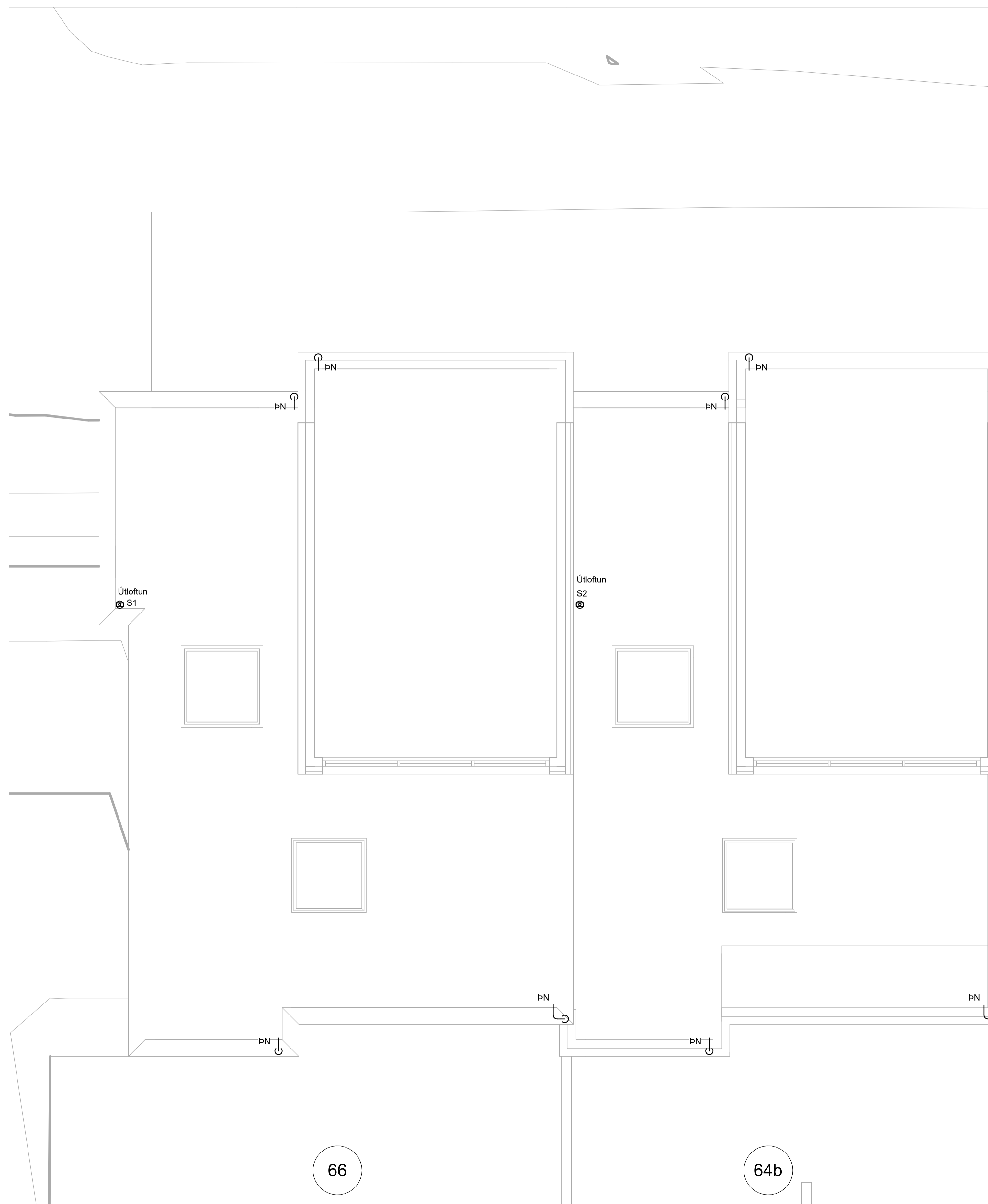

LYKILMYND

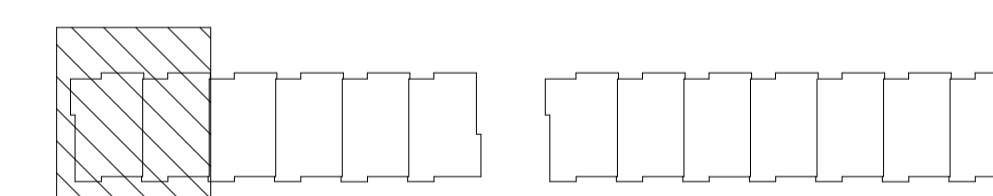

NNE VERKFRÆÐISTOFA

NNE VERKFRÆÐISTOFA ehf
Hæðamín 6 - 201 Kópavogur Ísland
Sími: 899-3077 / 899-3577
Kl. 460421-0470. nne@nne.is www.nne.is

AXLARÁS 50-58 / 60-66
221 HAFNARFJÖRÐUR

SÉRUPPDRÆTTIR - PÍPULAGNIR
FRÁRENNSLI - GRUNNMYND ÞAK

Hönnun:	NG	Verknúmer:	23043
Teiknað:	SJ	Mælikvarði:	1:50
Yfirfarið:	NG	Dagsetning:	30.05.2024
Samþykkt:	Hákon Óm Ómarsson Kl. 300577-3189	Teikn.nr.:	P1-31
Áritun hönnunarstjóra:	Sivava Björk Bragadóttir Kl. 201076-4719	Útgáfa:	1
Útgáfa / Dagsetning aðaluppdráttar: 0 / 22.04.2024			



Útg.	Dags.	Lýsing	Nafn
1	30.05.2024	FRUMÚTGÁFA	HÓO

SKÝRINGAR - FRÆRENNSLI:

- SKÓLPLOGN
- - - - - REGNVATNSLÖGN

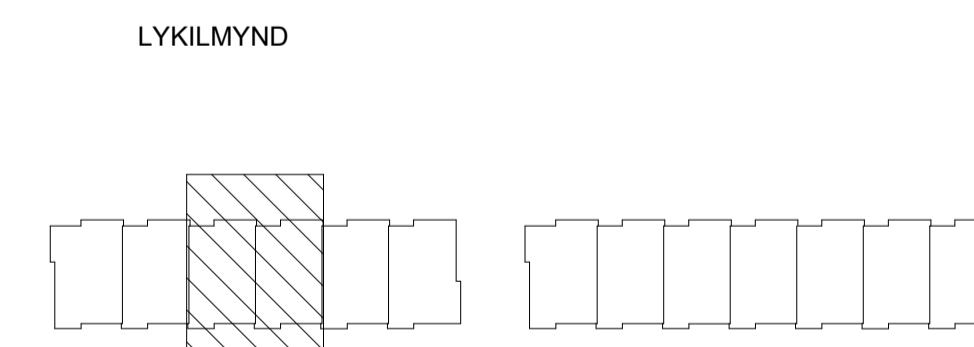
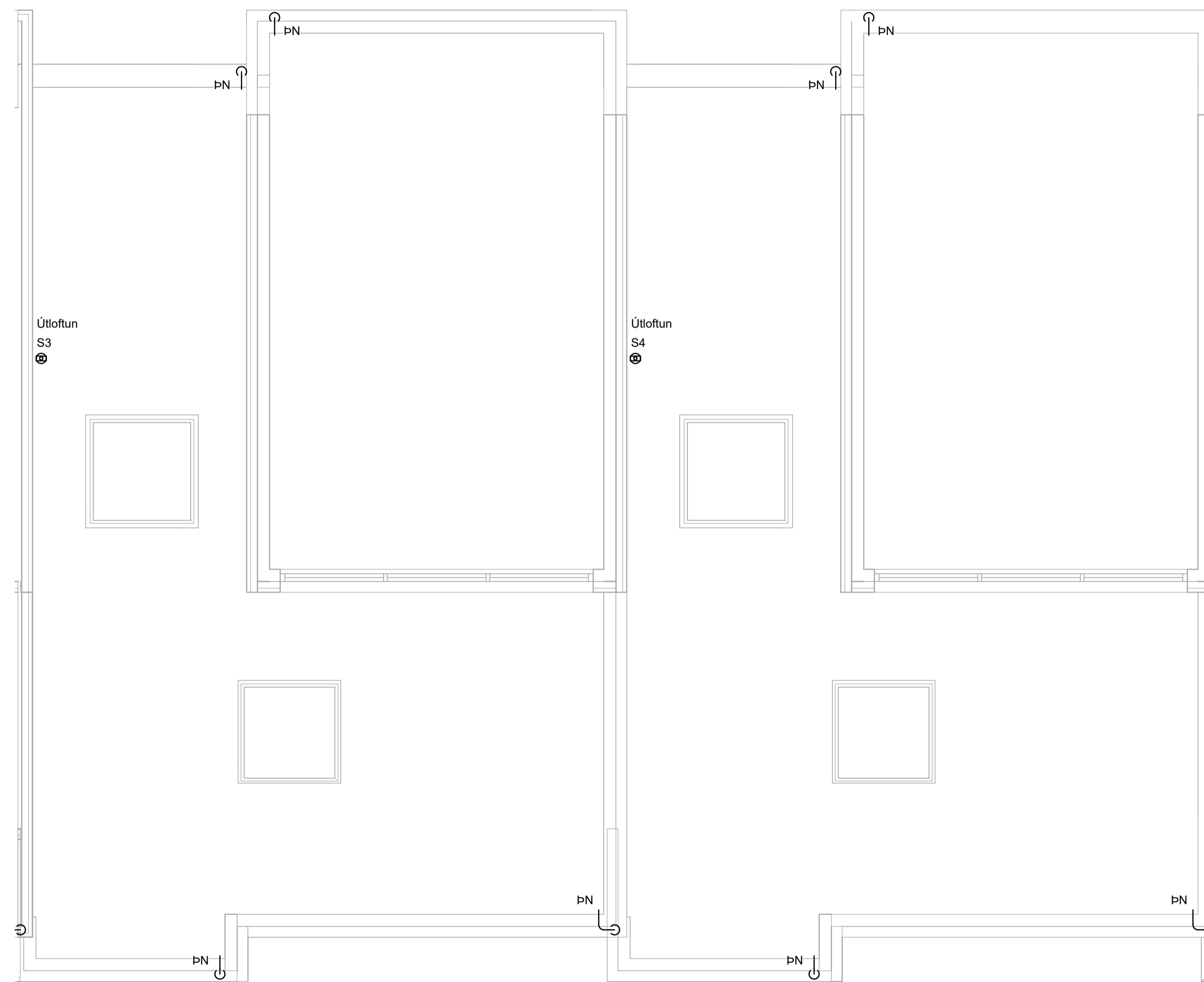
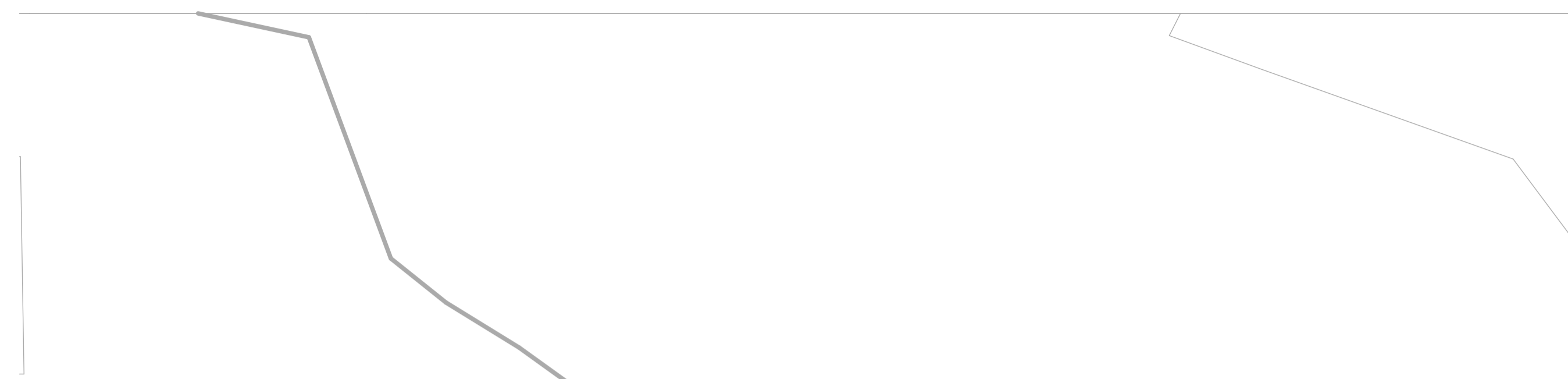

NNE VERKFRÆÐISTOFA

NNE VERKFRÆÐISTOFA ehf
 Höðmánn 6 - 201 Kópavogur Ísland
 Sími: 899-3077 / 899-3577
 Kl. 460421-0470. nne@nne.is www.nne.is

AXLARÁS 50-58 / 60-66
 221 HAFNARFJÖRÐUR

SÉRUPPDRÆTTIR - PÍPULAGNIR
 FRÆRENNSLI - GRUNNMYND ÞAK

Hönnun:	NG	Verknúmer:	23043
Teiknað:	SJ	Mælikvarði:	1:50
Yfirfarið:	NG	Dagsetning:	30.05.2024
Samþykkt:	Hákon Óm Ómarsson Kl. 300577-3189	Teikn.nr.:	P1-32
Áritun hönnunarstjóra:	Síva Þjórk Bragadóttir Kl. 201076-4719	Útgáfa:	1
Útgáfa / Dagsetning aðaluppdráttar: 0 / 22.04.2024			



Útg.	Dags.	Lýsing	Nafn
1	30.05.2024	FRUMDRAFTAFA	HÓO

SKÝRINGAR - FRÁRENNSLI:

- SKÓLPÖGN
- REGNVATNSLÖGN

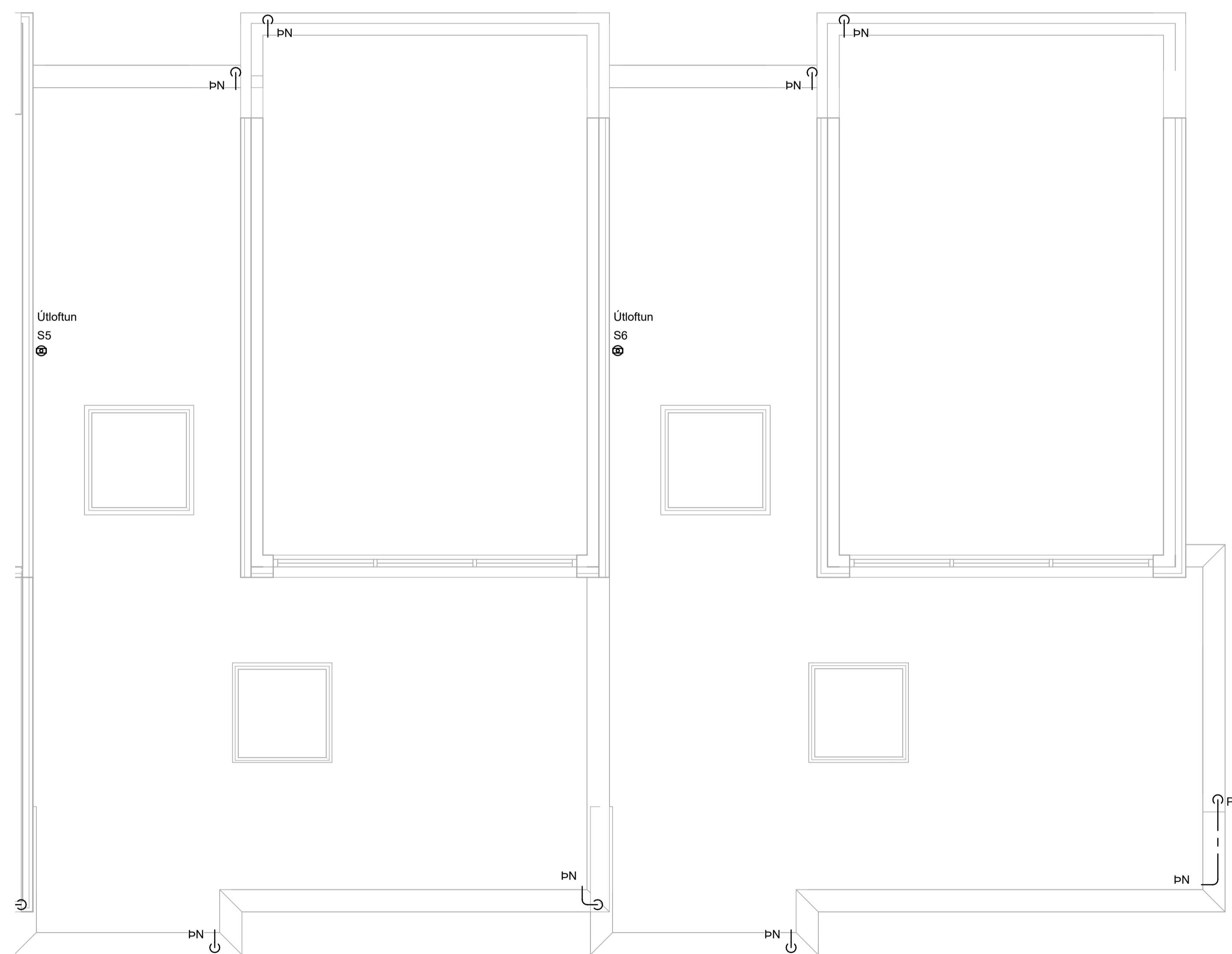

LYKILMYND

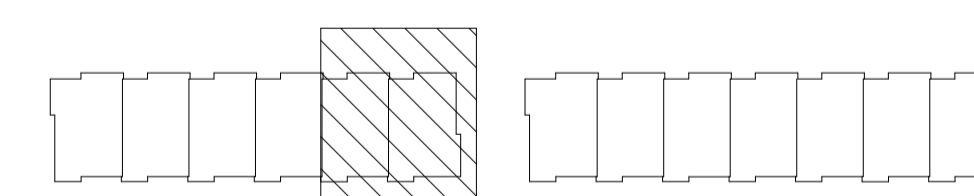

VERKFRÆÐISTOFA

NNE VERKFRÆÐISTOFA ehf
Hæðamín 6 - 201 Kópavogur Ísland
Sími: 899-3077 / 899-3577
Kl. 460421-0470. nne@nne.is www.nne.is

AXLARÁS 50-58 / 60-66
221 HAFNARFJÖRÐUR

SÉRUPPDRAETTIR - PÍPULAGNIR
FRÁRENNSLI - GRUNNMYND ÞAK

Hönnun:	NG	Verknúmer:	23043
Teiknað:	SJ	Mælikvarði:	1:50
Yfirfarið:	NG	Dagsetning:	30.05.2024
Samþykkt:	Hákon Óm Ómarsson Kl. 300577-3189	Teikn.nr.:	P1-33
Áritun hönnunarstjóra:	Sivava Björk Bragadóttir Kl. 201076-4719	Útgáfa:	1
Útgáfa / Dagsetning aðaluppdráttar: 0 / 22.04.2024			



Útg.	Dags.	Lýsing	Nafn
1	30.05.2024	FRUMÚTGÁFA	HÓO

SKÝRINGAR - FRÁRENNSLI:
—— SKÓLPÖGN
- - - - REGNVATNSLÖGN

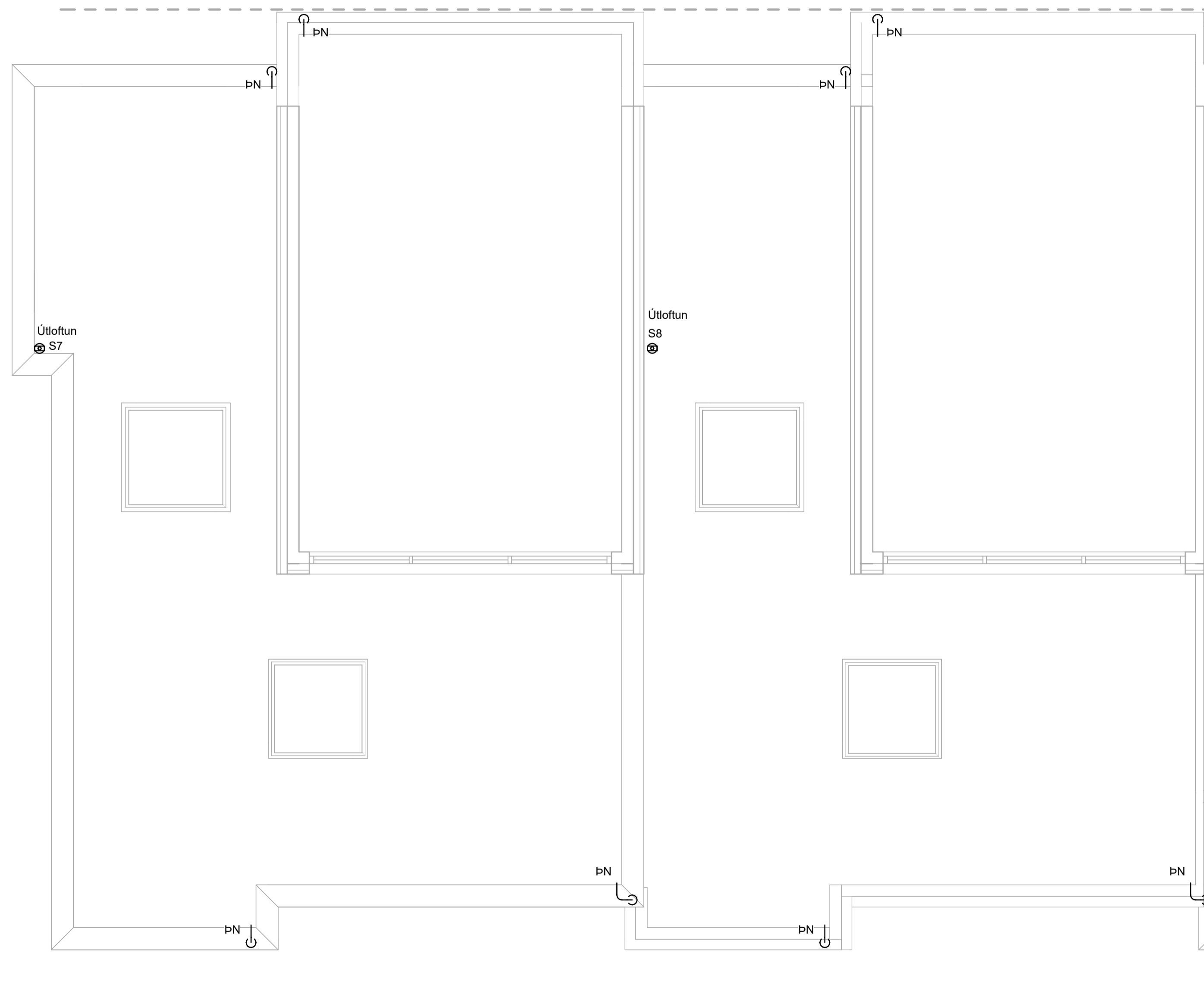

LYKILMYND

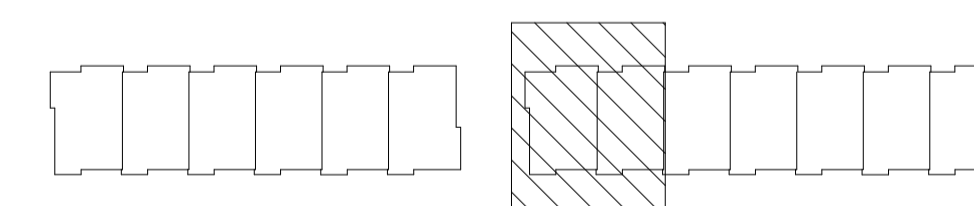

VERKFRÆÐISTOFA

NNE VERKFRÆÐISTOFA ehf
Hæðamín 6 - 201 Kópavogur Ísland
s. 899-3077 / 899-3577
Kl. 460421-0470. nne@nne.is www.nne.is

AXLARÁS 50-58 / 60-66
221 HAFNARFJÖRÐUR

SÉRUPPDRAEFTIR - PÍPULAGNIR
FRÁRENNSLI - GRUNNMYND ÞAK

Hönnun:	NG	Verkúmer:	23043
Teiknað:	SJ	Mælikvarði:	1:50
Yfirfarið:	NG	Dagsetning:	30.05.2024
Samþykkt:	Hákon Óm Ómarsson Kl. 300577-3189	Teikn.nr.:	P1-34
Áritun hönnunarstjóra:	Sváva Björk Bragadóttir Kl. 201076-4719	Útgáfa:	1
Útgáfa / Dagsetning aðaluppdráttar: 0 / 22.04.2024			



Útg.	Dags.	Lýsing	Nafn
1	30.05.2024	FRUMÚTGÁFA	HÓO

SKÝRINGAR - FRÁRENNSLI:
—— SKÓLPLOGN
- - - - REGNVATNSLÖGN

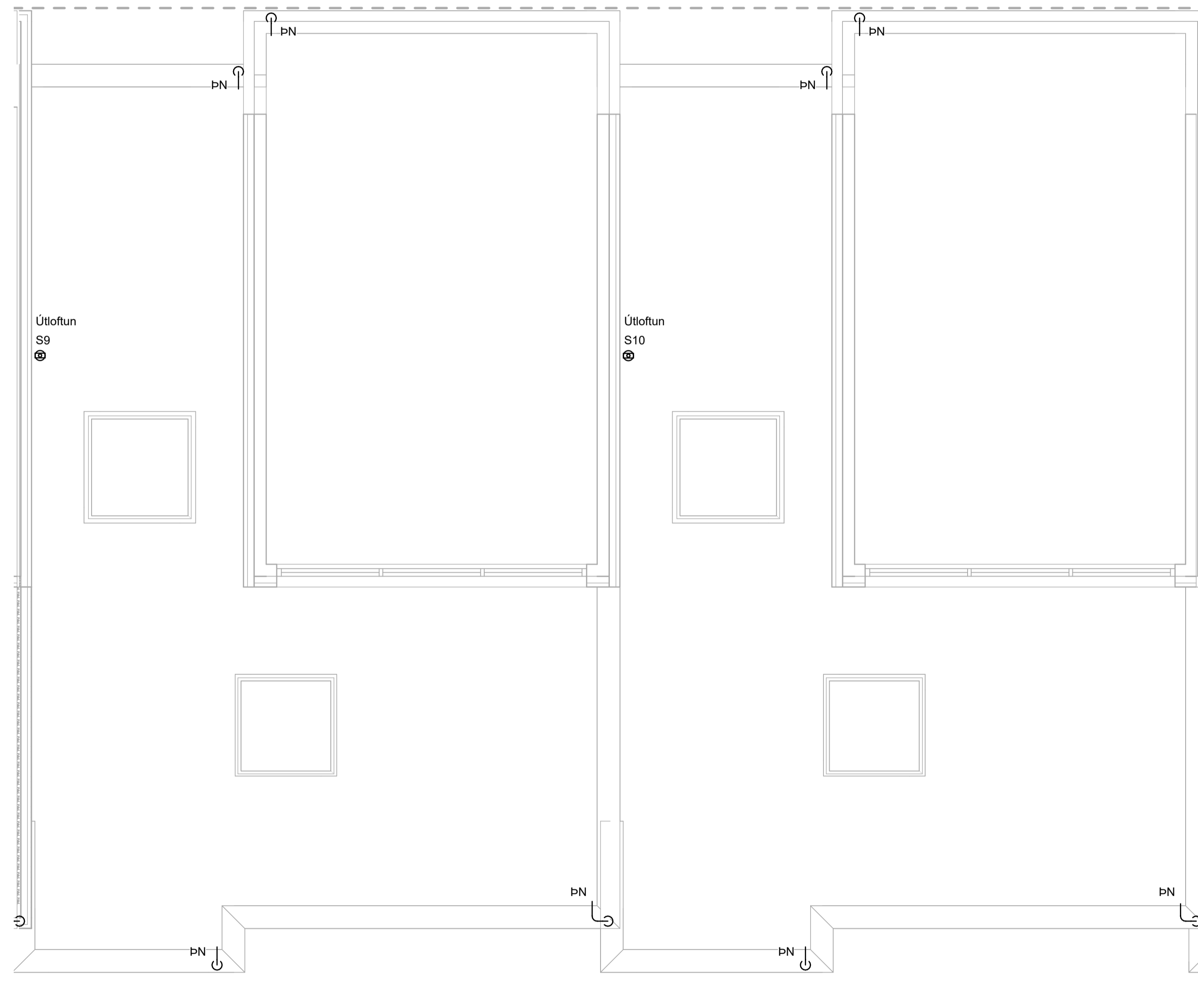

LYKILMYND

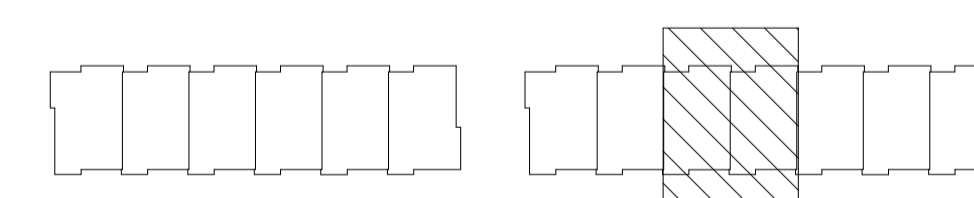

VERKFRÆÐISTOFA

NNE VERKFRÆÐISTOFA ehf
Hæðamín 6 - 201 Kópavogur Ísland
Sími: 899-3077 / 899-3577
Kl. 460421-0470. nne@nne.is www.nne.is

AXLARÁS 50-58 / 60-66
221 HAFNARFJÖRÐUR

SÉRUPPDRAEFTIR - PÍPULAGNIR
FRÁRENNSLI - GRUNNMYND ÞAK

Hönnun:	NG	Verkúmer:	23043
Teiknað:	SJ	Mælikvarði:	1:50
Yfirfarið:	NG	Dagsetning:	30.05.2024
Samþykkt:	Hákon Óm Ómarsson Kl. 300577-3189	Teikn.nr.:	P1-35
Áritun hönnunarstjóra:	Sývava Björk Bragadóttir Kl. 201076-4719	Útgáfa:	1
Útgáfa / Dagsetning aðaluppdráttar: 0 / 22.04.2024			



Útg.	Dags.	Lýsing	Nafn
1	30.05.2024	FRUMÚTGÁFA	HÓO

SKÝRINGAR - FRÁRENSLI:
—— SKÓLPLOGN
- - - - - REGNVATNSLÖGN

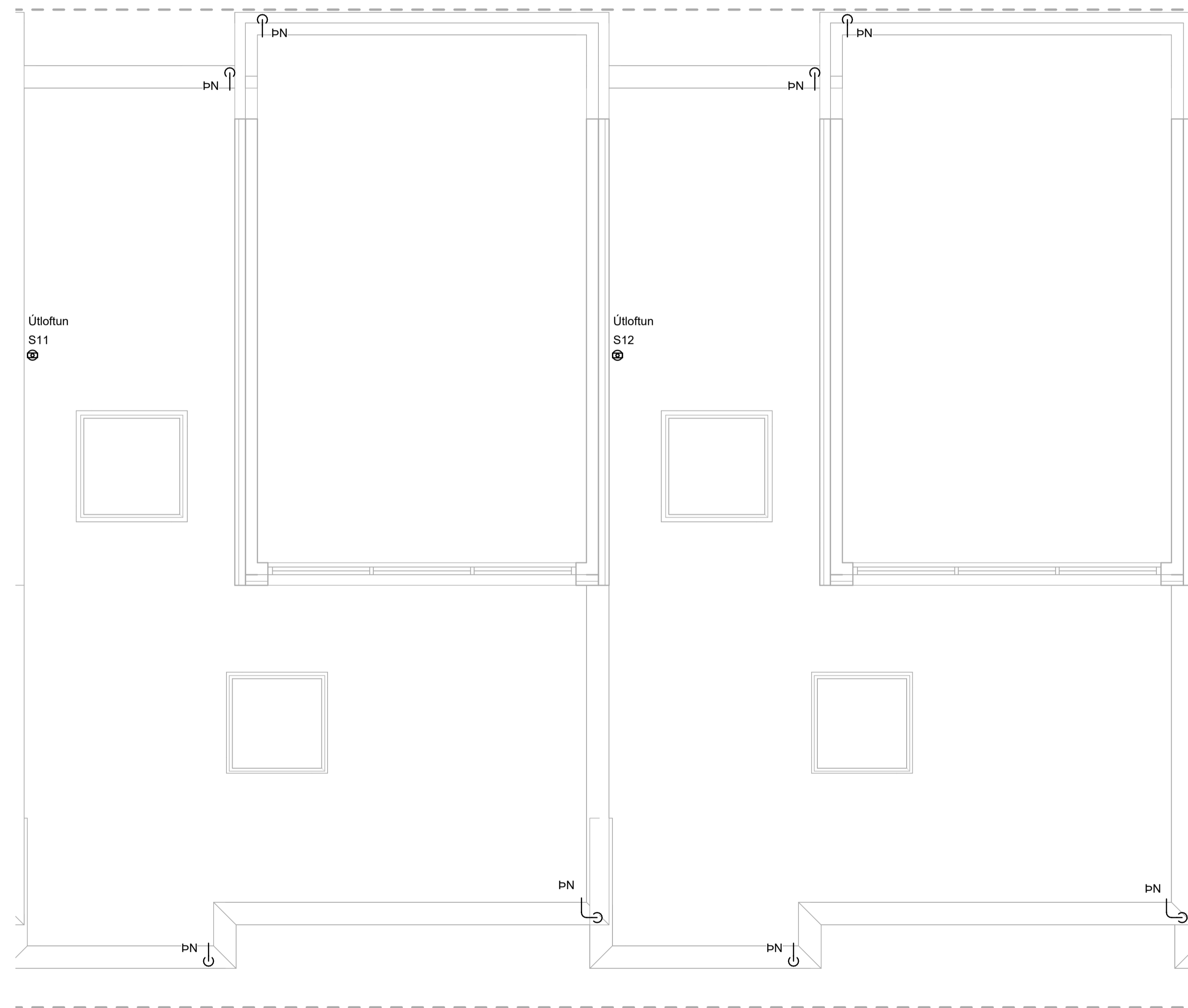

52b

52a

LYKILMYND

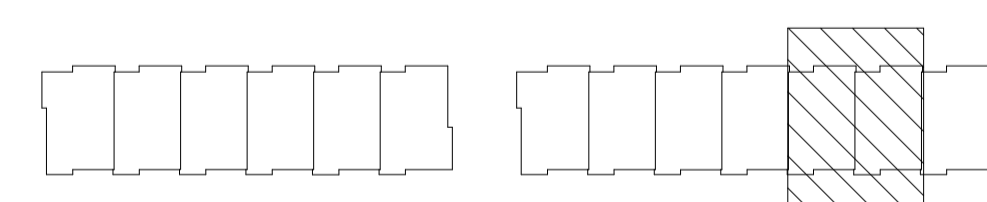

VERKFRÆÐISTOFA

NNE VERKFRÆÐISTOFA ehf
Hæðamín 6 - 201 Kópavogur Ísland
Sími: 899-3077 / 899-3577
Kl. 460421-0470. nne@nne.is www.nne.is

AXLARÁS 50-58 / 60-66
221 HAFNARFJÖRÐUR

SÉRUPPDRÆTTIR - PÍPULAGNIR
FRÁRENSLI - GRUNNMYND ÞAK

Hönnun:	NG	Verknúmer:	23043
Teiknað:	SJ	Mælikvarði:	1:50
Yfirfarið:	NG	Dagsetning:	30.05.2024
Samþykkt:	Hákon Óm Ómarsson Kl. 300577-3189	Teikn.nr.:	P1-36
Áritun hönnunarstjóra:	Svava Björk Bragadóttir Kl. 201076-4719	Útgáfa:	1
Útgáfa / Dagsetning aðaluppdráttar: 0 / 22.04.2024			



Útg.	Dags.	Lýsing	Nafn
1	30.05.2024	FRUMÚTGÁFA	HÓO

SKÝRINGAR - FRÆNNSLI:

- SKÓLPLOGN
- REGNVATNSLÖGN

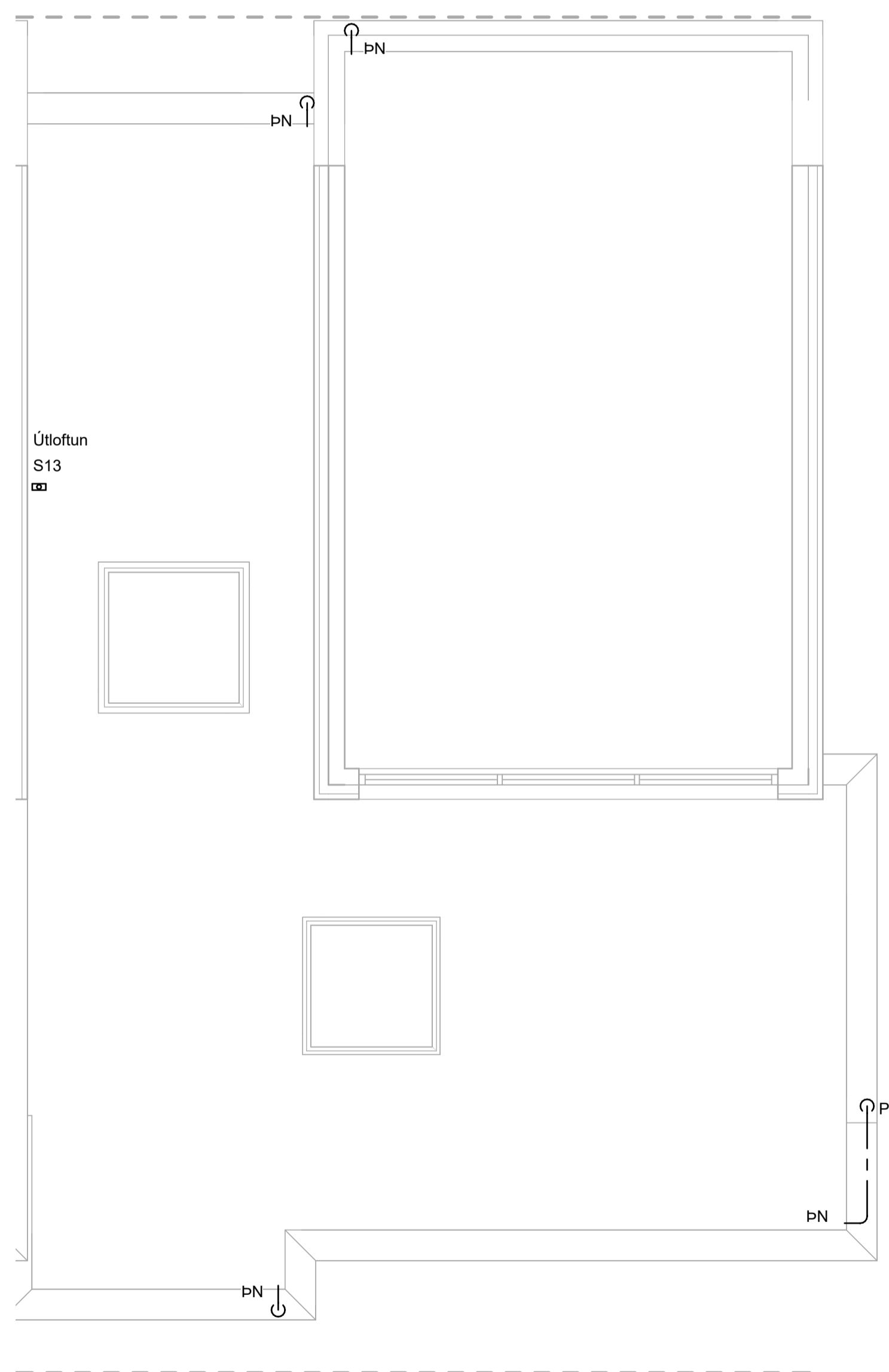

LYKILMYND

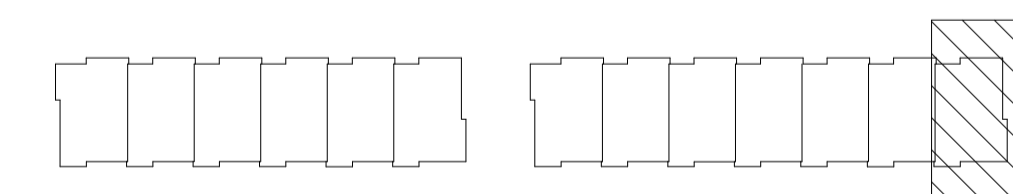

VERKFRÆÐISTOFA

NNE VERKFRÆÐISTOFA ehf
Hæðamín 6 - 201 Kópavogur Ísland
Sími: 899-3077 / 899-3577
Kl. 460421-0470. nne@nne.is www.nne.is

AXLARÁS 50-58 / 60-66
221 HAFNARFJÖRÐUR

SÉRUPPDRAEFTIR - PÍPULAGNIR
FRÆNNSLI - GRUNNMYND ÞAK

Hönnun:	NG	Verknúmer:	23043
Teiknað:	SJ	Mælikvarði:	1:50
Yfirfarið:	NG	Dagsetning:	30.05.2024
Samþykkt:	Hákon Óm Ómarsson Kl. 300577-3189	Teikn.nr.:	P1-37
Áritun hönnunarstjóra:	Svava Björk Bragadóttir Kl. 201076-4719	Útgáfa:	1
Útgáfa / Dagsetning aðaluppdráttar: 0 / 22.04.2024			



50

Útg.	Dags.	Lýsing	Nafn
1	30.05.2024	FRUMÚTGÁFA	HÓO

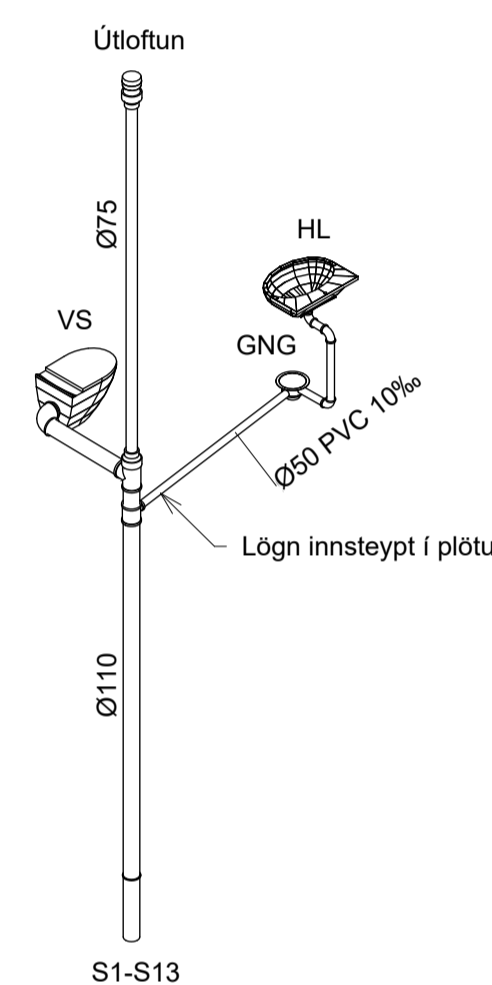

Rúmmynd S1-S13

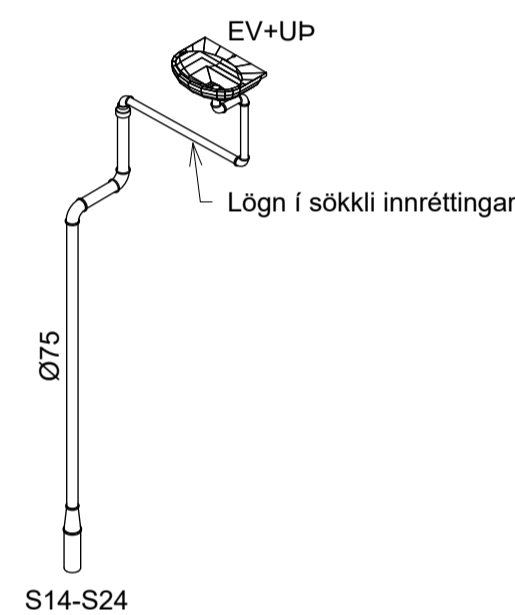

Rúmmynd S14-S24

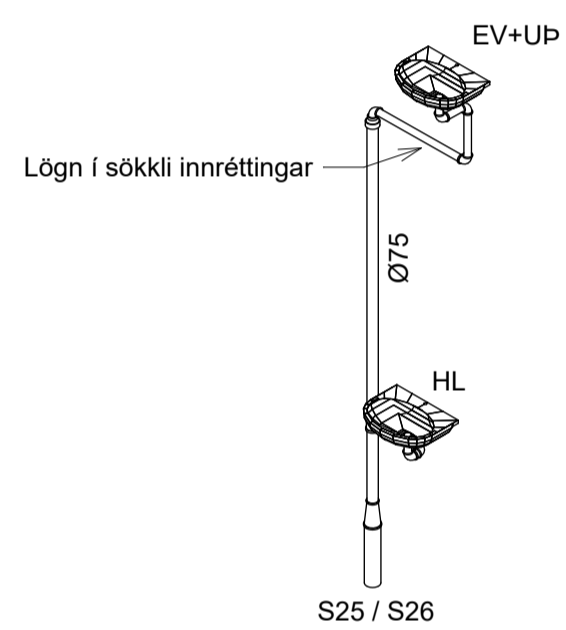

Rúmmynd S25 / S26

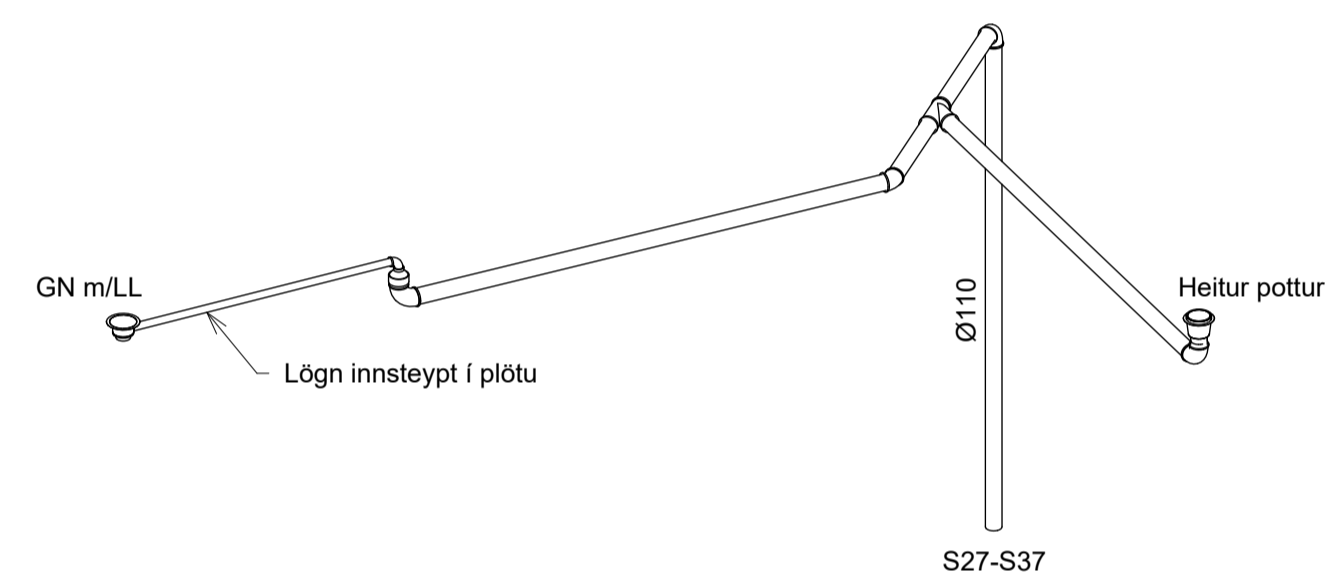

Rúmmynd S27-S37

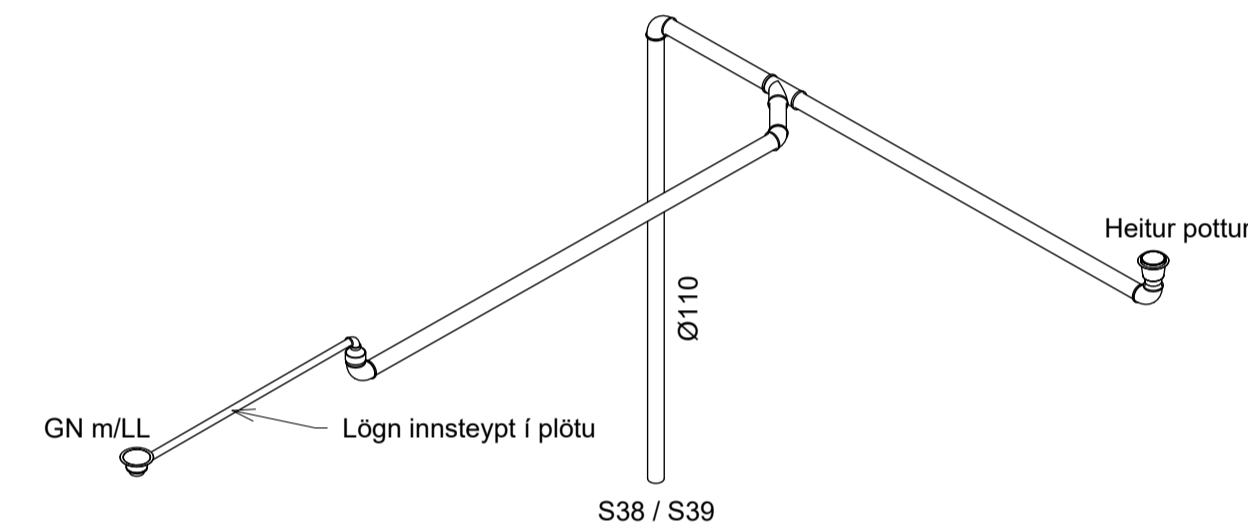

Rúmmynd S38 / S39

NNE VERKFRÆÐISTOFA ehf
 Háðamín 6 - 201 Kópavogur Ísland
 Sími: 899-3077 / 899-3577
 KÍ. 460421-0470. nne@nne.is www.nne.is

AXLARÁS 50-58 / 60-66
 221 HAFNARFJÖRÐUR

SÉRUPPDRAEFTIR - PÍPULAGNIR
 FRÆRENNSLI - RÚMMYNDIR

Hönnun:	NG	Verknúmer:	23043
Teiknað:	SJ	Mælikvarði:	1:50
Yfirfarið:	NG	Dagsetning:	30.05.2024
Samþykkt:	Hákon Óm Ómarsson Kl. 300577-3189	Teikn.nr.:	P1-101
Áritun hönnunarstjóra:	Sýva Björk Bragadóttir Kl. 201076-4719	Útgáfa:	1
Útgáfa / Dagsetning aðaluppdráttar: 0 / 22.04.2024			

